



VERSAFIX

NÁVOD K POUŽITÍ



CS

BRITAX RÖMER Child Safety EMEA

www.britax-roemer.com | contact@britax.com

Obsah

1	Vysvětlení symbolů.....	3	7	Čištění a údržba.....	24
2	Bezpečnost.....	4	7.1	Zámek bezpečnostního pásu.....	24
2.1	Návod k použití.....	4	7.2	Potah.....	25
2.2	Účel použití.....	4	7.3	Ramenní vycpávky.....	26
2.3	Chybné použití.....	4	7.4	Odstranění problémů.....	27
2.4	Bezpečnostní pokyny.....	4	8	Skladování a likvidace.....	28
3	Nastavení.....	5	8.1	Skladování.....	28
3.1	Nastavení opěrky hlavy.....	5	8.2	Likvidace.....	28
3.2	Nastavení úhlu sezení.....	6	9	Kontakt.....	29
4	Použití ve vozidle.....	7			
4.1	Způsoby zajištění A a B.....	7			
4.2	Zajištění dětské autosedačky A (76 – 105 cm)	7			
4.3	Uvolnění dětské autosedačky A (76 – 105 cm).....	10			
4.4	Zajištění dětské autosedačky B1 (100 – 150 cm).....	11			
4.5	Uvolnění dětské autosedačky B1 (100 – 150 cm).....	13			
4.6	Zajištění dětské autosedačky B2 (100 – 150 cm).....	14			
4.7	Uvolnění dětské autosedačky B2 (100 – 150 cm).....	15			
5	Připoutání a odpoutání dítěte.....	16			
5.1	Připoutání dítěte A (76 – 105 cm).....	16			
5.2	Před každou jízdou zkontrolujte A (76 – 105 cm).....	16			
5.3	Odepnutí dítěte A (76 – 105 cm).....	17			
5.4	Připoutání dítěte B (100 – 150 cm).....	17			
5.5	Před každou jízdou zkontrolujte B (100 – 150 cm).....	18			
5.6	Odepnutí dítěte B (100 – 150 cm).....	18			
6	Změna způsobu zajištění.....	19			
6.1	Přestavení na způsob zajištění B (100 – 150 cm).....	19			
6.2	Přestavení na způsob zajištění A (76 – 105 cm).....	21			

1 Vysvětlení symbolů

Výstražná upozornění

V tomto návodu k použití jsou uvedeny výstražné pokyny, které poukazují na možné nebezpečné situace. Výstražné pokyny vás informují o dále uvedených bodech:

- stupeň nebezpečí,
- druh a zdroj nebezpečí,
- následky nedodržování pokynů,
- opatření na odvrácení nebezpečí.

Výstražné pokyny jsou znázorněny následujícím:

VAROVÁNÍ

druh a zdroj nebezpečí

následky nedodržování pokynů

- ▶ opatření na odvrácení nebezpečí

Stupeň nebezpečí	Význam
NEBEZPEČÍ	Označuje nebezpečné situace, které, pokud se jim nevyhnete, vedou k vážným zraněním nebo smrti.
VAROVÁNÍ	Poukazuje na nebezpečné situace, které, pokud se jim nevyhnete, mohou mít za následek vážná zranění nebo smrt.
POZOR	Poukazuje na nebezpečné situace, které, pokud se jim nevyhnete, mohou mít za následek lehká až střední zranění.
UPOZORNĚNÍ	Poukazuje na postupy, které mohou vést k věcným škodám.

Značky a symboly

 Poukazuje na důležité informace.

Jednotlivý krok postupu

▶ ...

Krok postupu

1. Vyzývá vás k jednání.
2. Definované pořadí kroků postupu.
3. ...

Výsledek jednání

✓ Zde najdete výsledek pořadí kroků postupu.

2 Bezpečnost

2.1 Návod k použití

Tento návod k použití je součástí výrobku a napomáhá zajistit bezpečné použití. Následkem nedodržení může dojít ke smrtelným zraněním. Pokud vám něco není jasné, výrobek nepoužívejte a ihned kontaktujte svého specializovaného prodejce.

- ▶ Přečtěte si návod k použití.

2.2 Účel použití

Tento výrobek byl navržen, testován a schválen v souladu s požadavky normy UN R129/03.

Tento výrobek je určen k zajištění dítěte ve vozidle. Je schválen pro následující specifikace:

Označení	Hodnota
Tělesná velikost	Od 15 měsíců a 76 – 150 cm
Tělesná hmotnost	≤ 22 kg

Tento výrobek používejte na sedadlech vozidla otočených ve směru jízdy.

Upravením výrobku se schválení stává neplatným. Změny smí provádět výhradně výrobce. Nálepky na výrobku jsou důležitou součástí výrobku.

- ▶ Na výrobku neprovádějte žádné změny.
- ▶ Z výrobku neodstraňujte žádné nálepky.

2.3 Chybné použití

- ▶ Výrobek nepoužívejte jako hračku.
- ▶ Výrobek nepoužívejte jako sedadlo mimo vozidlo, a to ani na zkušební sezení.
- ▶ Pro zajištění dětské sedačky používejte pouze ty upevňovací body, které jsou uvedeny v tomto návodu k použití.
- ▶ Nikdy nezajišťujte výrobek 2bodovým pásem.
- ▶ Dbejte, aby výrobek neuvázl mezi tvrdými předměty (dveře vozidla, kolejničky sedadla atd.).
- ▶ Výrobek uchovávejte mimo dosah vlhkosti, mokra, kapalín prachu a solné mlhy.
- ▶ Na výrobek nepokládejte těžké předměty.
- ▶ Části výrobku nikdy nemažte ani neolejujte.
- ▶ Citlivé potahy sedadel vozidla se mohou poškodit. Používejte podložku Britax Römer pro dětskou autosedačku. Je k dostání samostatně.

2.4 Bezpečnostní pokyny

Nebezpečí zranění poškozenou dětskou sedačkou

V případě nehody s rychlostí nárazu nad 10 km/h se dětská sedačka může za určitých okolností poškodit, aniž by poškození bylo bezprostředně znatelné. Při další nehodě může následkem toho dojít k vážným zraněním.

- ▶ Z důvodu nehody výrobek vyměňte.
- ▶ Poškozený výrobek (i pokud spadl na zem) nechte zkontrolovat.
- ▶ Pravidelně kontrolujte všechny důležité části, zda nejsou poškozené.
- ▶ Ujistěte se, zda všechny mechanické díly fungují.

Nebezpečí popálení o horké komponenty

Díly výrobku se mohou ohřát slunečním zářením. Dětská pokožka je citlivá, a proto se může zranit.

- ▶ Pokud výrobek nepoužíváte, chraňte jej před intenzivním přímým slunečním zářením.

Nebezpečí zranění během používání

Ve vozidle může teplota nebezpečně rychle stoupat. Navíc i vystoupení na straně k jízděmu pruhu může být nebezpečné.

- ▶ Nikdy nenechávejte dítě ve vozidle bez dozoru.
- ▶ Dětskou autosedačku zajišťujte a vytahujte pouze na té straně vozidla, která směřuje k chodníku.

Nebezpečí zranění nezajištěnými předměty

Při nouzovém zabrzdění nebo při nehodě mohou nezajištěné předměty a osoby poranit ostatní spolucestující.

- ▶ Výrobek zajistěte pouze tak, jak je popsáno v tomto návodu k použití.
- ▶ Zajistěte opěradla sedadel vozidla (např. zaaretovat zadní sklopnou sedačku vozidla).
- ▶ Zajistěte nebo odstraňte všechny těžké předměty nebo předměty s ostrými hranami ve vozidle (např. na odkládací desce).
- ▶ Ujistěte se, že všechny osoby ve vozidle jsou připoutány.
- ▶ Ujistěte se, že výrobek je ve vozidle vždy zajištěný, a to i tehdy, pokud se v něm nepřevazuje dítě.

3 Nastavení

3.1 Nastavení opěrky hlavy

❗ Nastavení opěrky hlavy závisí na způsobu zajištění (viz "Způsoby zajištění A a B", strana 7).

3.1.1 Nastavení opěrky hlavy A (76 – 105 cm)

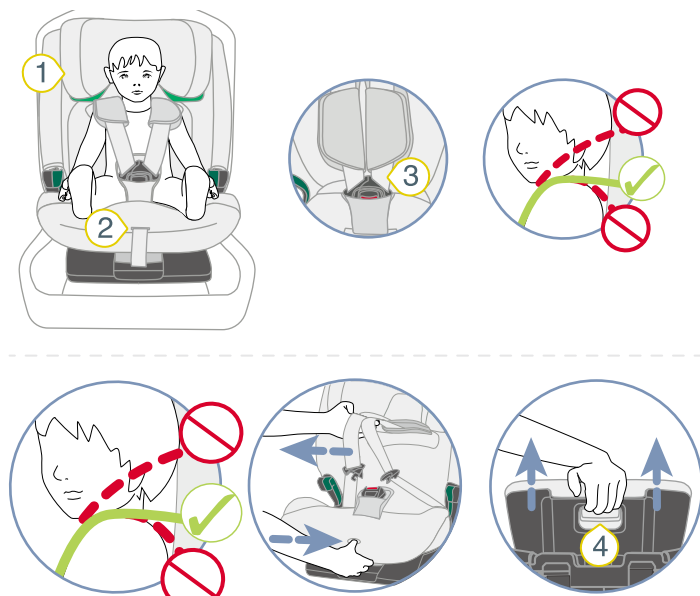

- ❶ Opěrka hlavy ❸ Ramenní pásy
❷ Nastavovací tlačítko ❹ Uvolňovací tlačítko

1. Zkontrolujte, zda je opěrka hlavy 1 nastavená na tělesnou výšku dítěte.

❗ Je-li výstup ramenních pásů ve výšce ramen dítěte, je opěrka hlavy nastavena správně. Je povolena odchylka do 3 cm. Společnost Britax Römer však doporučuje výstup ramenních pásů podle výšky ramen dítěte.

► **Není-li** opěrka hlavy správně nastavena, postupujte podle dále uvedených kroků.

2. K uvolnění bezpečnostních pásů stiskněte nastavovací tlačítko 2 a současně zatáhněte oba ramenní pásy 3 směrem dopředu.

❗ Ramenní vycpávky **nejsou** spojeny s ramenními pásy. Zatažením za ramenní vycpávky se bezpečnostní pásy **neuvolní**. Zatáhněte pouze za ramenní pásy.

3. Uvolňovací tlačítko 4 držte stisknuté a opěrku hlavy 1 přesuňte do správné výšky ramen.

4. Kontrolu správného zaaretování opěrky hlavy 1 provedete tak, že opěrku hlavy 1 zatlačíte směrem dolů.

- ✓ Opěrka hlavy 1 je nastavena na tělesnou výšku dítěte.
✓ Opěrka hlavy 1 je zaaretovaná.

3.1.2 Nastavení opěrky hlavy B (100 – 150 cm)

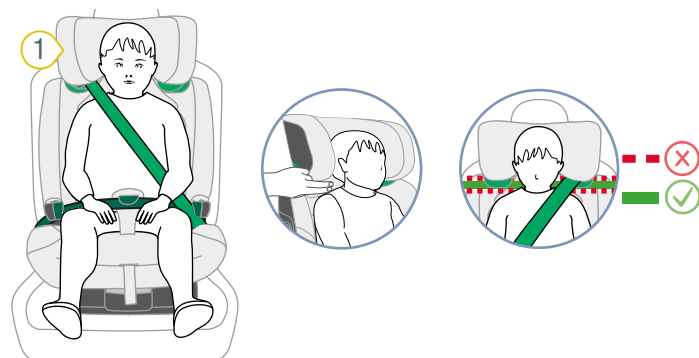

- ❶ Opěrka hlavy ❷ Uvolňovací tlačítko

❗ Opěrka hlavy je vybavena zámkem. Zámek odpovídá tělesné výšce přibližně 125 cm. Horní část lze uvolnit na přibližně 125 cm až 150 cm (viz "Uvolnění horní části", strana 5).

1. Zkontrolujte, zda je opěrka hlavy 1 nastavená na tělesnou výšku dítěte.

❗ Opěrka hlava je správně nastavená, pokud je na šířku dvou prstů výše než výška ramen dítěte.

► **Není-li** opěrka hlavy správně nastavena, postupujte podle dále uvedených kroků.

2. Uvolňovací tlačítko 2 držte stisknuté a opěrku hlavy 1 přesuňte do správné výšky ramen.

3. Kontrolu správného zaaretování opěrky hlavy 1 provedete tak, že opěrku hlavy 1 zatlačíte směrem dolů.

- ✓ Opěrka hlavy 1 je nastavena na tělesnou výšku dítěte.
✓ Opěrka hlavy 1 je zaaretovaná.

3.1.3 Uvolnění horní části

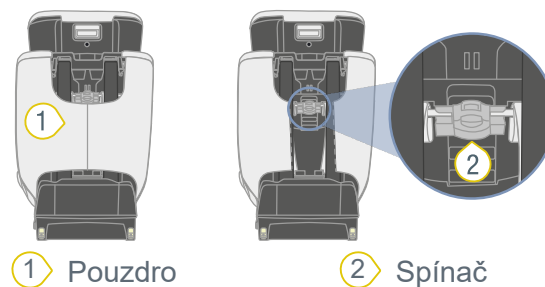

- ❶ Pouzdro ❷ Spínač

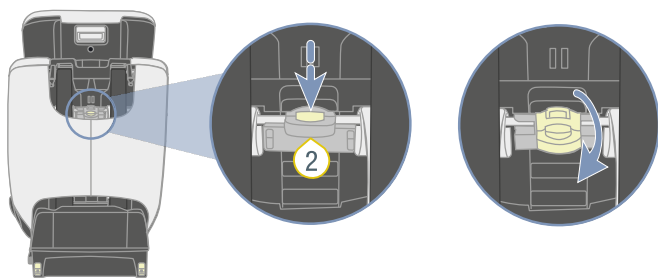

1. Opěrkou hlavy co nejvíce vysuňte.
 2. Podržte stisknuté tlačítko spínače **2**.
 3. Vyklopte spínač **2** nahoru.
- ✓ Spínač **2** je zaaretovaný v horní poloze.

ⓘ Opěrkou hlavy lze nastavit na tělesnou výšku v rozsahu 125 cm až 150 cm (viz "Nastavení opěrky hlavy", strana 5).

3.2 Nastavení úhlu sezení

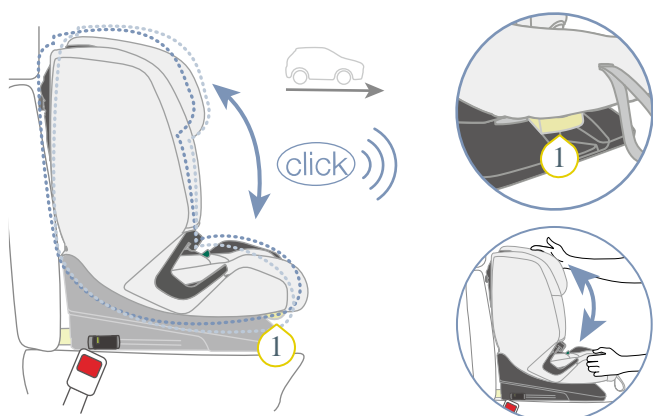

- ① Nastavovací rukojeť

ⓘ Skořepinu sedadla lze používat v různých úhlech sklonu.

1. Zatáhněte nastavovací rukojeť **1** dopředu a posuňte skořepinu sedačky do požadované polohy.
- ✓ Skořepina sedadla slyšitelně zapadne.
2. Zatáhnutím za skořepinu sedadla zkontrolujete, zda je zaaretovaná.

ⓘ Pro způsoby zajištění **B1** a **B2** platí následující (viz "Způsoby zajištění A a B", strana 7): Změníte-li úhel sezení, bezpečnostní pás vozidla se může uvolnit. Zkontrolujte, zda je bezpečnostní pás vozidla napnutý.

4 Použití ve vozidle

4.1 Způsoby zajištění A a B

❗ Dětská autosedačka je schválena pro děti s tělesnou výškou od 76 cm do 150 cm. Pro optimální zajištění dítěte existují dva způsoby zajištění **A** a **B**. Každý způsob zajištění byl vyvinut pro určitý rozsah tělesné výšky. Dětskou autosedačku zajistíte podle výšky dítěte, které chcete zajistit.

Tělesná výška dítěte	Způsob zajištění
76 cm - 105 cm Od 15 měsíců Maximální tělesná hmotnost 22 kg	A
100 cm - 150 cm	B

❗ Tento výrobek se dodává s konfigurací způsobu zajištění **A**. Chcete-li použít způsob zajištění **B**, musíte změnit způsob zajištění (viz "Změna způsobu zajištění", strana 19).

4.1.1 Způsob zajištění A (76 – 105 cm)

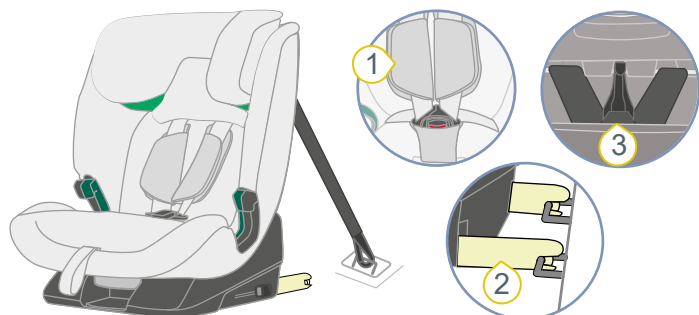

- ❶ 5bodový pás
- ❷ ISOFIX
- ❸ TopTether

Při způsobu zajištění **A** je dítě v dětské autosedačce zajištěné 5bodovým pásem **1**. Dětská autosedačka je na sedadle vozidla zajištěná pomocí systémů ISOFIX **2** a TopTether **3**.

4.1.2 Způsob zajištění B (100 – 150 cm)

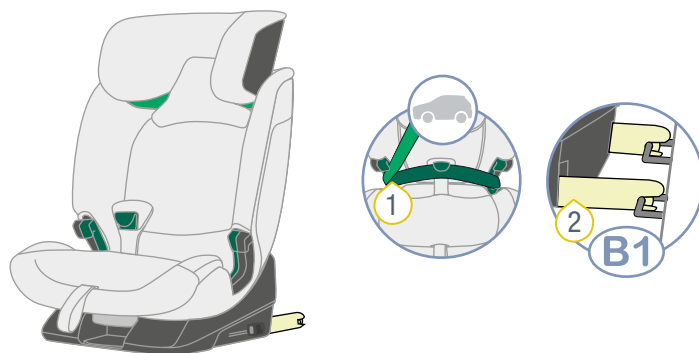

- ❶ 3bodový pás
- ❷ ISOFIX

Při způsobu zajištění **B** je dítě v dětské autosedačce zajištěné 3bodovým pásem **1** sedadla vozidla. Je-li vaše vozidlo vybaveno systémem ISOFIX **2**, můžete dětskou autosedačku dodatečně zajistit pomocí systému ISOFIX **2**.

Způsob zajištění	Specifikace
B1	3bodový pás a ISOFIX
B2	3bodový pás

❗ Společnost Britax Römer doporučuje způsob zajištění **B1**.

4.2 Zajištění dětské autosedačky A (76 – 105 cm)

4.2.1 Vyberte sedadlo

1. Vyberte vhodné sedadlo.
 - Vhodná jsou sedadla vozidla se schválením i-Size.
 - ❗ V ojedinělých případech lze provádět nastavení dětské autosedačky na sedadlech vozidla se schválením i-Size jen omezeně.
 - Vhodná jsou sedadla vozidla s držáky ISOFIX zkontrolovanými a schválenými naší společností. Najdete je v seznamu typů na www.britax-roemer.com.
 - Pro použití jsou schválena pouze vozidlová sedadla ve směru jízdy.

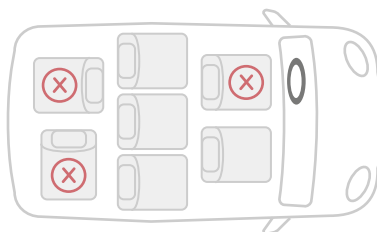

2. Dodržujte a řiďte se manuálem vozidla.

❗ Společnost Britax Römer doporučuje umístit sedadla vozidla následovně.

Při použití na předním sedadle:

- ▶ Přední sedadlo posuňte co nejvíce dozadu.

Při použití na zadním sedadle:

- ▶ Zadní sedadlo posuňte co nejvíce dozadu.
- ▶ Přední sedadlo posuňte co nejvíce dopředu.

4.2.2 Připevnění vkládacích pomůcek

❗ Vkládací pomůcky usnadňují spojení zajišťovacího ramena ISOFIX dětské autosedačky s držákem ISOFIX sedadla vozidla. Určitá vozidla jsou vybavena integrovanými vkládacími pomůckami. Zkontrolujte, zda už vozidlo má integrované vkládací pomůcky. Pokud je vozidlo nemá, doporučuje společnost Britax Römer používat vkládací pomůcky. Jsou součástí rozsahu dodávky dětské autosedačky.

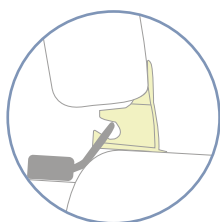
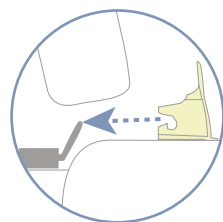
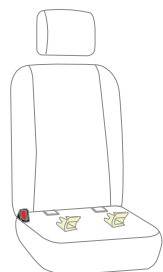
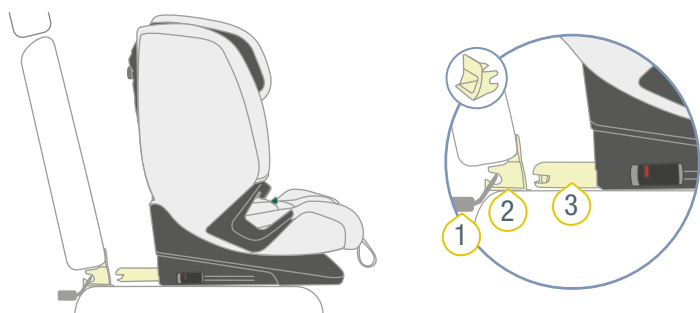

❶ Držák ISOFIX

❸ Zajišťovací rameno ISOFIX

❷ Vkládací pomůcka

- ▶ Upněte dvě vkládací pomůcky 2 tak, aby výřez ukazoval směrem na držák ISOFIX 1 sedadla vozidla.

❗ V případě sedadel vozidla se sklopným opěradlem se vkládací pomůcky 2 před sklopením sedadla musí opět odstranit.

4.2.3 Příprava pásu TopTether

⚠ VAROVÁNÍ

Nebezpečí zranění následkem nezajištěného pásu TopTether

Dětská autosedačka je zajištěná, pokud je pás TopTether pomocí karabiny připevněný ke schválenému kotvicímu bodu pásu TopTether. Nedodržení může mít za následek vážné nebo smrtelné zranění.

- ▶ Používejte pouze kotvicí bod pro pás TopTether schválený výrobcem vozidla.
- ▶ **Nikdy** nepoužívejte k zajištění pásu TopTether háčky na zavazadla.
- ▶ Dodržujte a řiďte se manuálem vozidla.
- ▶ Kotvicí body pro pás TopTether jsou ve vozidle označeny dále následujícím symbolem.



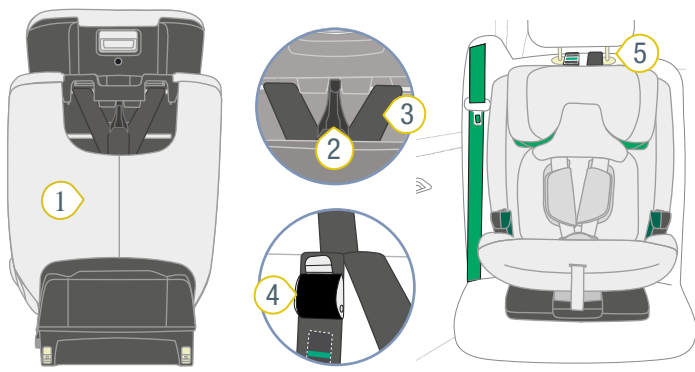

ⓘ V závislosti na vozidle se kotvicí bod nachází například na sedadle vozidla nebo v zavazadlovém prostoru. Dodržujte a řiďte se manuálem vozidla.

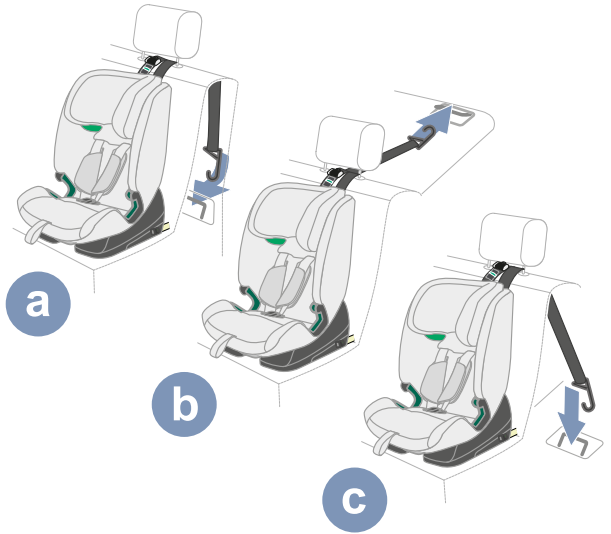
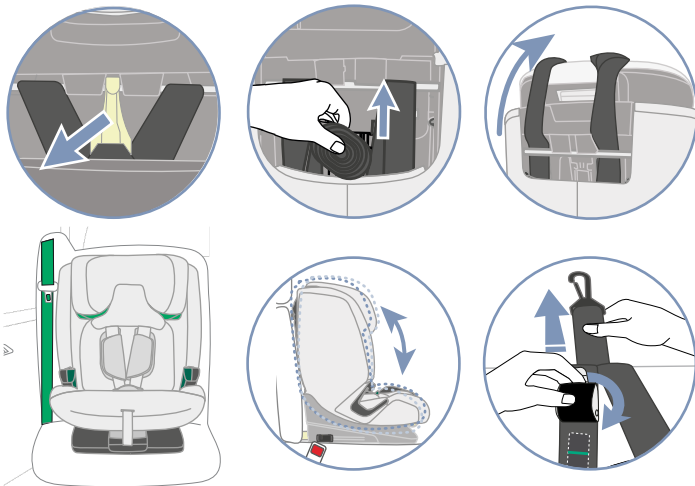

- ✓ Karabina 2 je zajištěna pomocí kotvicího bodu.
- ✓ Pás TopTether je připraven.

4.2.4 Upevnit ISOFIX

- 1 Pouzdro
- 2 Karabina
- 3 Pás
- 4 Kovový jazýček
- 5 Bočnice opěrky hlavy vozidla
- 6 Kotvicí bod

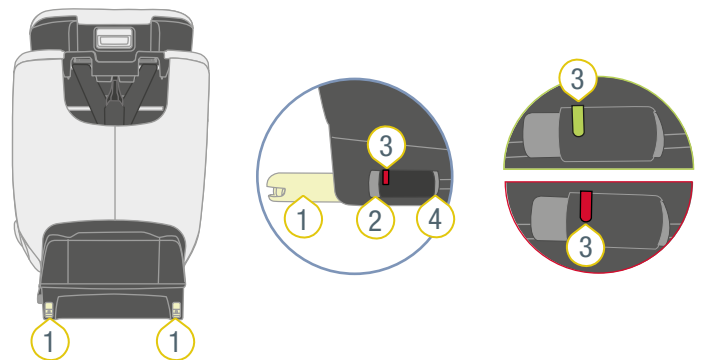

1. Karabinu 2 pásu TopTether vyhákněte ze zadní části dětské autosedačky.
2. Vyjměte pás 3 z pouzdra 1.
3. Pás 3 položte na dětskou autosedačku.
4. Dětskou autosedačku umístěte ve směru jízdy na vybrané sedadlo vozidla.
5. Přizpůsobte úhel opěradla na sedadlo vozidla.
 - ⓘ Mezera mezi sedadlem vozidla a dětskou sedačkou by měla být co nejmenší.
6. Pás 3 se prodlouží zatlačením kovového jazýčku 4 směrem od pásu 3 a zatažením za karabinu 2.
7. Karabinu 2 umístěte do středu mezi bočnice opěrky hlavy vozidla 5.
 - ⓘ Pokud je opěrka hlavy zabudovaná do sedadla vozidla, vedte karabinu a pás kolem opěrky hlavy. Použijte stranu, která je blíže u kotvicího bodu vozidla.
8. Karabinu 2 zahákněte do kotvicího bodu 6 vozidla.

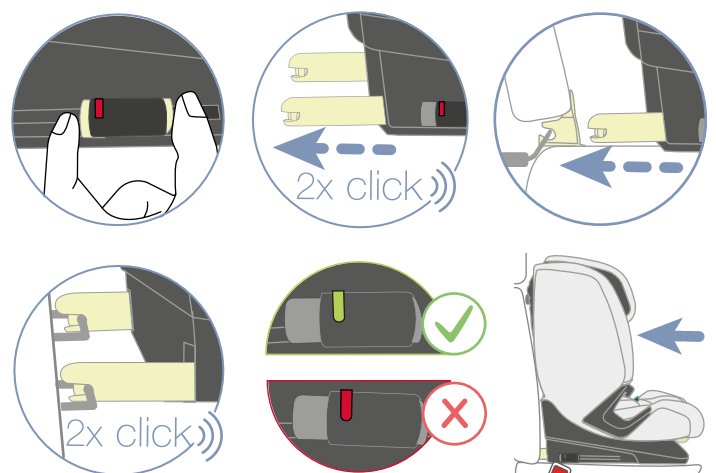

- 1 Zajišťovací rameno ISOFIX
- 2 Uvolňovací tlačítko
- 3 Indikátor ISOFIX
- 4 Pojistné tlačítko

1. Stiskněte pojistné tlačítko 4 a uvolňovací tlačítko 2 proti sobě a maximálně vysuňte zajišťovací rameno ISOFIX 1.

- ✓ Zajišťovací rameno ISOFIX 1 slyšitelně zapadne.
- 2. Druhé zajišťovací rameno ISOFIX 1 také maximálně vysuňte.
- ✓ Druhé zajišťovací rameno ISOFIX 1 slyšitelně zapadne.
- ✓ Obě zajišťovací ramena ISOFIX 1 jsou maximálně vysunutá.
- 3. Zajišťovací ramena ISOFIX 1 spojte s držáky ISOFIX sedadla vozidla.

① Zajišťovací ramena ISOFIX lze zasunout, pokud jsou zaaretována v držácích ISOFIX sedadla vozidla.

- ✓ Obě zajišťovací ramena ISOFIX 1 slyšitelně zapadnou.
- ✓ Oba indikátory ISOFIX 3 zobrazují zelenou barvu.

⚠ **VAROVÁNÍ** Nebezpečí zranění následkem nezajištěné dětské autosedačky. Ujistěte se, že obě zajišťovací ramena ISOFIX úplně zapadla. Oba indikátory ISOFIX musí zobrazovat zelenou barvu.

- 4. Napněte spojení ISOFIX silným ztlačením dětské autosedačky do opěradla sedadla vozidla.

TIP Čím více je napnuté, tím vyšší je ochranný účinek.

- 5. Zvyšte napnutí spojení ISOFIX silným stlačením boční strany v přední části výrobku.

TIP Doporučujeme, abyste výrobek stlačili střídavě doleva a doprava.

- 6. Zkontrolujte, zda jsou zajišťovací ramena ISOFIX 1 ve stejné poloze.

① Polohy zajišťovacích ramen ISOFIX jsou na výrobku označeny čísly. Tato čísla najdete nad indikátory ISOFIX. Oba indikátory ISOFIX musí mít stejné číslo.

- 7. Zkontrolujte, zda jsou zajišťovací ramena ISOFIX 1 připojená k držákům ISOFIX na obou stranách tak, že za dětskou autosedačku zatáhnete.

- ✓ Není-li možné uvolnit žádné ze zajišťovacích ramen ISOFIX 1, v tom případě jsou obě bezpečně spojena s vozidlem.

4.2.5 Napnutí pásu TopTether

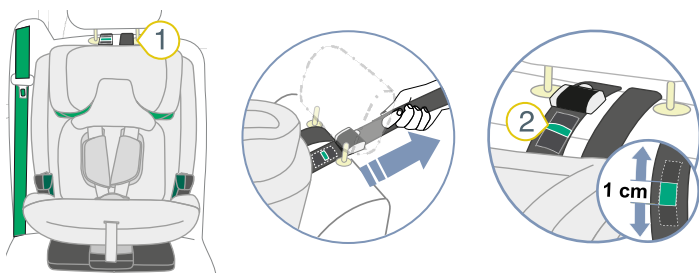

1. Ujistěte se, že pás TopTether 1 neuvázl mezi dětskou autosedačkou a sedadlem vozidla.
2. Napněte pás TopTether 1 zatažením za pás.
TIP Napínejte pás TopTether 1, dokud indikátor pásu TopTether 2 nezobrazí zelenou barvu na šířku jednoho prstu.

4.3 Uvolnění dětské autosedačky A (76 – 105 cm)

⚠ VAROVÁNÍ

Nebezpečí zranění nezajištěnými předměty

V případě nouzového brzdění nebo nehody může nezajištěná dětská autosedačka zranit cestující ve vozidle.

- ▶ Dětskou autosedačku ve vozidle vždy upevněte, i pokud se v ní dítě nepřepřavuje.

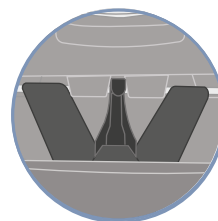
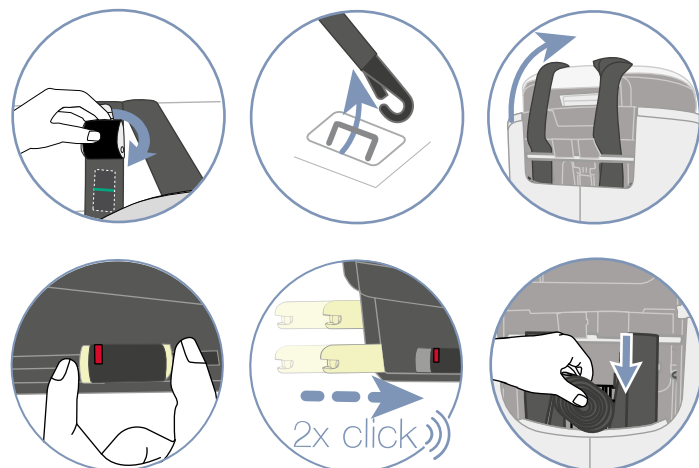
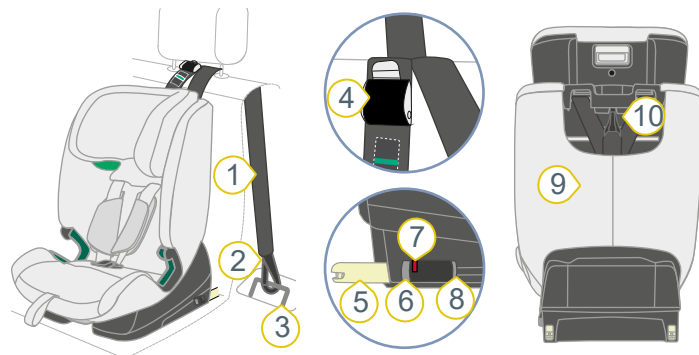

- | | |
|-----------------------------|-----------------------|
| ① Pás | ⑥ Uvolňovací tlačítko |
| ② Karabina | ⑦ Indikátor ISOFIX |
| ③ Kotvicí bod | ⑧ Pojistné tlačítko |
| ④ Kovový jazýček | ⑨ Pouzdro |
| ⑤ Zajišťovací rameno ISOFIX | ⑩ Upevnění ISOFIX |

1. Uvolněte pás TopTether ztlačením kovového jazýčku 4 směrem od pásu 1.
2. Karabinu 2 vyhákněte z kotvicího bodu 3 vozidla.

3. Pás TopTether položte dopředu přes dětskou autoseďačku.
 4. Stiskněte pojistné tlačítko **8** a uvolňovací tlačítko **6** proti sobě a přesuňte zajišťovací rameno ISOFIX **5** zpět do spodní části sedadla.
-
- ⓘ Nelze-li uvolňovací tlačítko stisknout, není zajišťovací rameno ISOFIX zaaretované. Zatáhněte za sedadlo.
-
5. Zasuňte i druhé zajišťovací rameno ISOFIX **5** zpět do spodní části sedadla.
- ✓ Vozidlo a obě zajišťovací ramena ISOFIX jsou chráněna proti poškození.
6. Pás **1** systému TopTether uložte do pouzdra **9**.
 7. Karabinu **2** pásu TopTethers zahákněte do upevnění **10**.

4.4 Zajištění dětské autosedačky B1 (100 – 150 cm)

4.4.1 Příprava dětské autosedačky

- ⓘ Tento výrobek se dodává s konfigurační způsobu zajištění **A**. Chcete-li použít způsob zajištění **B**, musíte změnit způsob zajištění (viz "Změna způsobu zajištění", strana 19).



- Ujistěte se, že je dětská autosedačka připravena pro způsob zajištění **B** (viz "Změna způsobu zajištění", strana 19).

4.4.2 Vyberte sedadlo

1. Vyberte vhodné sedadlo.
 - Vhodná jsou sedadla vozidla se schválením i-Size.
- ⓘ V ojedinělých případech lze provádět nastavení dětské autosedačky na sedadlech vozidla se schválením i-Size jen omezeně.

- Vhodná jsou sedadla vozidla s držáky ISOFIX zkontrolovanými a schválenými naší společností. Najdete je v seznamu typů na www.britax-roemer.com.
- Pro použití jsou schválena pouze vozidlová sedadla ve směru jízdy.

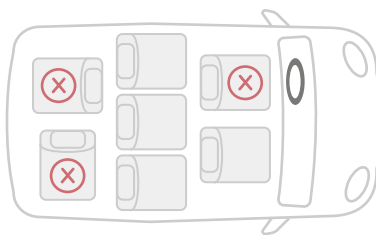

2. Dodržujte a řiďte se manuálem vozidla.

- ⓘ Společnost Britax Römer doporučuje umístit sedadla vozidla následovně.

Při použití na předním sedadle:

- Přední sedadlo posuňte co nejvíce dozadu.

Při použití na zadním sedadle:

- Zadní sedadlo posuňte co nejvíce dozadu.
 ► Přední sedadlo posuňte co nejvíce dopředu.

4.4.3 Připevnění vkládacích pomůcek

- ⓘ Vkládací pomůcky usnadňují spojení zajišťovacího ramena ISOFIX dětské autosedačky s držáky ISOFIX sedadla vozidla. Určitá vozidla jsou vybavena integrovanými vkládacími pomůckami. Zkontrolujte, zda už vozidlo má integrované vkládací pomůcky. Pokud je vozidlo nemá, doporučuje společnost Britax Römer používat vkládací pomůcky. Jsou součástí rozsahu dodávky dětské autosedačky.

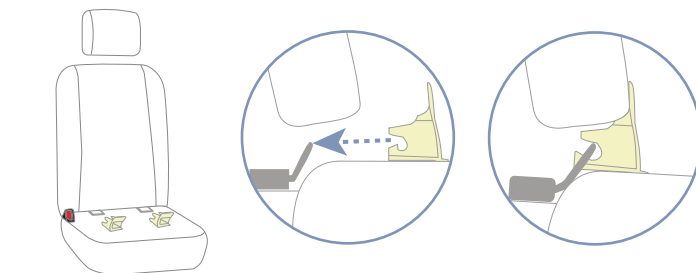
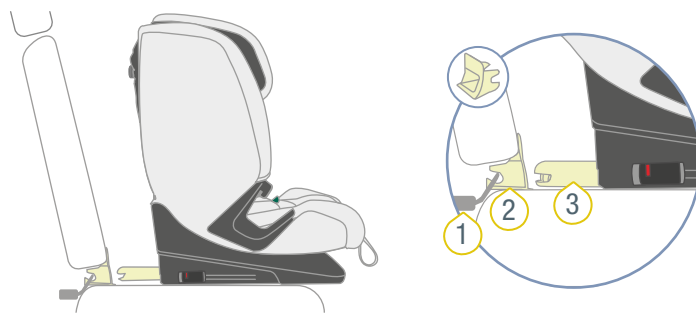

- ① Držák ISOFIX ③ Zajišťovací rameno ISOFIX
- ② Vkládací pomůcka

- ▶ Upněte dvě vkládací pomůcky **2** tak, aby výřez ukazoval směrem na držák ISOFIX **1** sedadla vozidla.

❗ V případě sedadel vozidla se sklopným opěradlem se vkládací pomůcky **2** před sklopením sedadla musí opět odstranit.

4.4.4 Upevnit ISOFIX

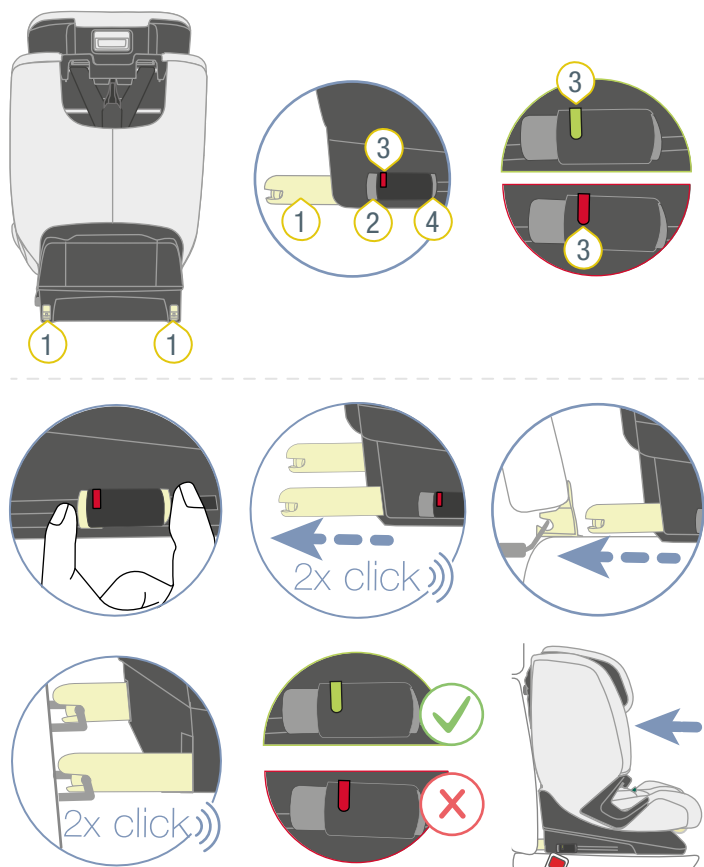

- ① Zajišťovací rameno
- ② Uvolňovací tlačítko
- ③ Indikátor ISOFIX
- ④ Pojistné tlačítko

1. Stiskněte pojistné tlačítko **4** a uvolňovací tlačítko **2** proti sobě a maximálně vysuňte zajišťovací rameno ISOFIX **1**.
 - ✓ Zajišťovací rameno ISOFIX **1** slyšitelně zapadne.
2. Druhé zajišťovací rameno ISOFIX **1** také maximálně vysuňte.
 - ✓ Druhé zajišťovací rameno ISOFIX **1** slyšitelně zapadne.
 - ✓ Obě zajišťovací ramena ISOFIX **1** jsou maximálně vysunutá.
3. Zajišťovací ramena ISOFIX **1** spojte s držáky ISOFIX sedadla vozidla.

❗ Zajišťovací ramena ISOFIX lze zasunout, pokud jsou zaaretována v držácích ISOFIX sedadla vozidla.

- ✓ Obě zajišťovací ramena ISOFIX **1** slyšitelně zapadnou.
- ✓ Oba indikátory ISOFIX **3** zobrazují zelenou barvu.

⚠ **VAROVÁNÍ** Nebezpečí zranění následkem nezajištěné dětské autosedačky. Ujistěte se, že obě zajišťovací ramena ISOFIX úplně zapadla. Oba indikátory ISOFIX musí zobrazovat zelenou barvu.

4. Napněte spojení ISOFIX silným zatlačením dětské autosedačky do opěradla sedadla vozidla.

TIP Čím více je napnuté, tím vyšší je ochranný účinek.

5. Zvyšte napnutí spojení ISOFIX silným stlačením boční strany v přední části výrobku.

TIP Doporučujeme, abyste výrobek stlačili střídavě doleva a doprava.

6. Zkontrolujte, zda jsou zajišťovací ramena ISOFIX **1** ve stejné poloze.

❗ Polohy zajišťovacích ramen ISOFIX jsou na výrobku označeny čísly. Tato čísla najdete nad indikátory ISOFIX. Oba indikátory ISOFIX musí mít stejné číslo.

7. Zkontrolujte, zda jsou zajišťovací ramena ISOFIX **1** připojená k držákům ISOFIX na obou stranách tak, že za dětskou autosedačku zatáhnete.

- ✓ Není-li možné uvolnit žádné ze zajišťovacích ramen ISOFIX **1**, v tom případě jsou obě bezpečně spojena s vozidlem.

4.4.5 Zajištění bezpečnostního pásu vozidla

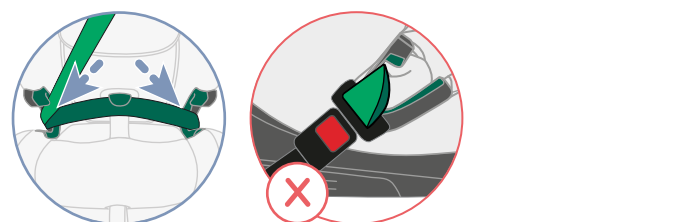
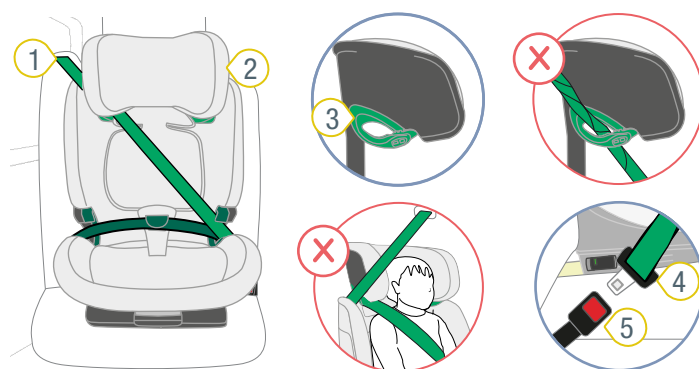

- ① Diagonální pás
- ② Opěrka hlavy
- ③ Světle zelený držák pásu
- ④ Jazyček zámku
- ⑤ Zámek bezpečnostního pásu vozidla

1. Opěrku hlavy **2** přestavte do nejvyšší polohy.
2. Otevřete světlezelený držák pásu **3**.
3. Vložte diagonální pás **1** do světlezeleného držáku pásu **3** opěrky hlavy **2**.

VAROVÁNÍ Nebezpečí zranění následkem nesprávného průběhu pásu. Diagonální pás musí směřovat opačně, než je orientace dětské autosedačky. Jiné průběhy pásu negativně ovlivňují bezpečnost.

- ▶ Zkontrolujte průběh pásu.
- ▶ Ujistěte se, že diagonální pás směřuje opačně, než je orientace dětské autosedačky.
- ▶ **Nepoužívejte** dětskou autosedačku na sedadle vozidla, pokud je průběh pásu dopředu.

4. Zacvakněte jazýček zámku **4** do zámku bezpečnostního pásu vozidla **5**.
5. Vložte pánevní pás do obou tmavozelených vedení pásu.
6. Diagonální pás **1** vložte na boční straně zámku bezpečnostního pásu **5** do tmavozeleného vedení pásu.

VAROVÁNÍ Nebezpečí zranění následkem nesprávného přenosu sil.

- ▶ Zkontrolujte polohu zámku bezpečnostního pásu vozidla.
- ▶ **Nepoužívejte** dětskou autosedačku na sedadle vozidla, pokud se zámek bezpečnostního pásu vozidla nachází v oblasti tmavozeleného vedení pásu.

4.5 Uvolnění dětské autosedačky B1 (100 – 150 cm)

VAROVÁNÍ

Nebezpečí zranění nezajištěnými předměty

V případě nouzového brzdění nebo nehody může nezajištěná dětská autosedačka zranit cestující ve vozidle.

- ▶ Dětskou autosedačku ve vozidle vždy upevněte, i pokud se v ní dítě nepřepravuje.

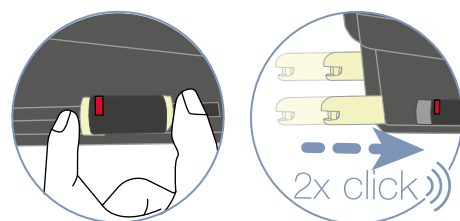
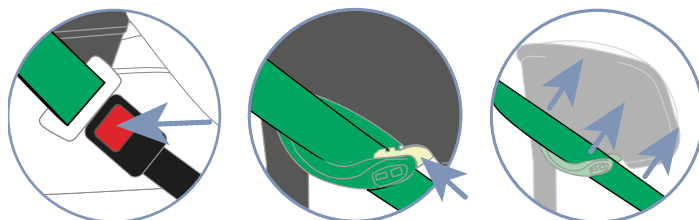
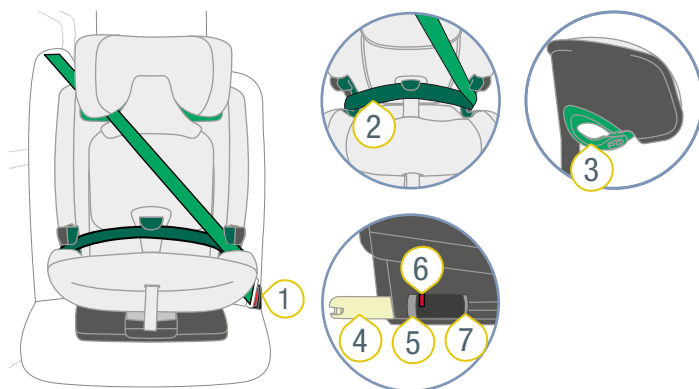

- 1) Zámek bezpečnostní- 5) Uvolňovací tlačítko ho pásu vozidla
- 2) 3bodový pás 6) Indikátor ISOFIX
- 3) Světlezelený držák pásu 7) Pojistné tlačítko pásu
- 4) Zajišťovací rameno ISOFIX

1. 3bodový pás **2** uvolníte stisknutím uvolňovacího tlačítka zámku bezpečnostního pásu vozidla **1**.
2. Světlezelený držák pásu **3** otevřete stisknutím tlačítka na držáku pásu **3** směrem dozadu.
3. Vytáhněte diagonální pás z držáku pásu **3**.
4. Stiskněte pojistné tlačítko **7** a uvolňovací tlačítko **5** proti sobě a přesuňte zajišťovací rameno ISOFIX **4** zpět do spodní části sedadla.

i Nelze-li uvolňovací tlačítko stisknout, není zajišťovací rameno ISOFIX zaaretované. Zatáhněte za sedadlo.

5. Zasuňte i druhé zajišťovací rameno ISOFIX **4** zpět do spodní části sedadla.
- ✓ Vozidlo a obě zajišťovací ramena ISOFIX jsou chráněna proti poškození.

4.6 Zajištění dětské autosedačky B2 (100 – 150 cm)

4.6.1 Příprava dětské autosedačky

- ❗ Tento výrobek se dodává s konfigurační způsobu zajištění **A**. Chcete-li použít způsob zajištění **B**, musíte změnit způsob zajištění (viz "Změna způsobu zajištění", strana 19).



- Ujistěte se, že je dětská autosedačka připravena pro způsob zajištění **B** (viz "Změna způsobu zajištění", strana 19).

4.6.2 Vyberte sedadlo

1. Vyberte vhodné sedadlo.
 - Vhodná jsou sedadla vozidla se schválením i-Size.
 - ❗ V ojedinělých případech lze provádět nastavení dětské autosedačky na sedadlech vozidla se schválením i-Size jen omezeně.
 - Vhodná jsou sedadla vozidla s 3bodovým pásem.
 - Pro použití jsou schválena pouze vozidlová sedadla ve směru jízdy.

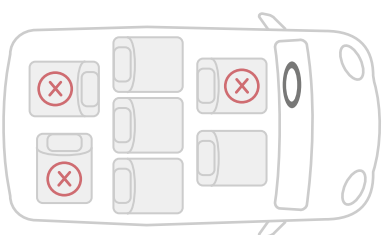

2. Dodržujte a řiďte se manuálem vozidla.

- ❗ Společnost Britax Römer doporučuje umístit sedadla vozidla následovně.

Při použití na předním sedadle:

- Přední sedadlo posuňte co nejvíce dozadu.

Při použití na zadním sedadle:

- Zadní sedadlo posuňte co nejvíce dozadu.
► Přední sedadlo posuňte co nejvíce dopředu.

4.6.3 Umístění sedačky

- Umístěte dětskou autosedačku na sedadlo vozidla tak, aby opěradlo plošně přiléhalo na opěradlo sedadla vozidla.

- ❗ Překáží-li opěrka hlavy sedadla při upevnění dětské autosedačky, odstraňte ji (viz manuál vozidla). Odstraněnou opěrku hlavy upevněte na vhodném místě.

4.6.4 Zajištění bezpečnostního pásu vozidla

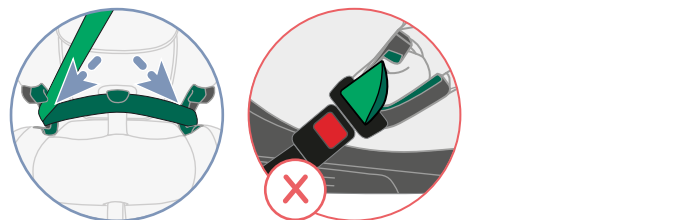
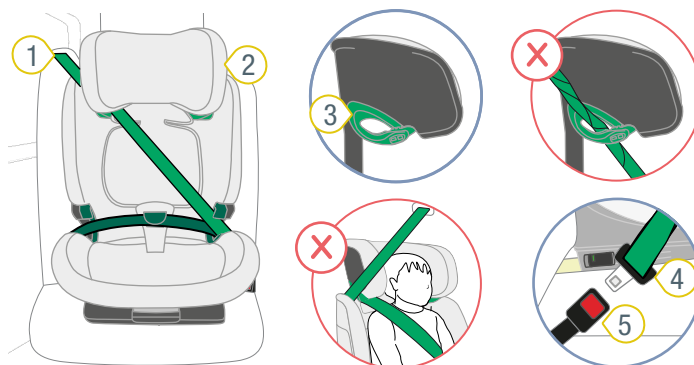

- 1 Diagonální pás
- 2 Opěrka hlavy
- 3 Světle zelený držák pásu
- 4 Jazyček zámku
- 5 Zámek bezpečnostního pásu vozidla

1. Opěrku hlavy **2** přestavte do nejvyšší polohy.
2. Otevřete světle zelený držák pásu **3**.
3. Vložte diagonální pás **1** do světle zeleného držáku pásu **3** opěrky hlavy **2**.

- ⚠ **VAROVÁNÍ** Nebezpečí zranění následkem nesprávného průběhu pásu. Diagonální pás musí směřovat opačně, než je orientace dětské autosedačky. Jiné průběhy pásu negativně ovlivňují bezpečnost.

- Zkontrolujte průběh pásu.
► Ujistěte se, že diagonální pás směřuje opačně, než je orientace dětské autosedačky.
► **Nepoužívejte** dětskou autosedačku na sedadle vozidla, pokud je průběh pásu dopředu.

4. Zacvakněte jazýček zámku 4 do zámku bezpečnostního pásu vozidla 5.
5. Vložte pánevní pás do obou tmavozelených vedení pásu.
6. Diagonální pás 1 vložte na boční straně zámku bezpečnostního pásu 5 do tmavozeleného vedení pásu.

⚠ VAROVÁNÍ Nebezpečí zranění následkem nesprávného přenosu sil.

- ▶ Zkontrolujte polohu zámku bezpečnostního pásu vozidla.
- ▶ **Nepoužívejte** dětskou autosedačku na sedadle vozidla, pokud se zámek bezpečnostního pásu vozidla nachází v oblasti tmavozeleného vedení pásu.

4.7 Uvolnění dětské autosedačky B2 (100 – 150 cm)

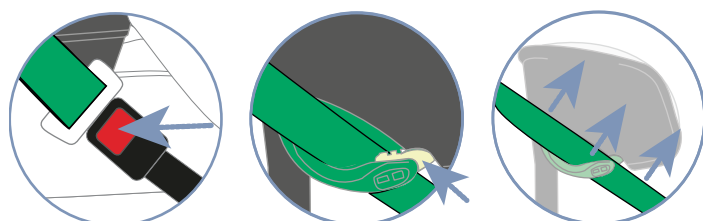
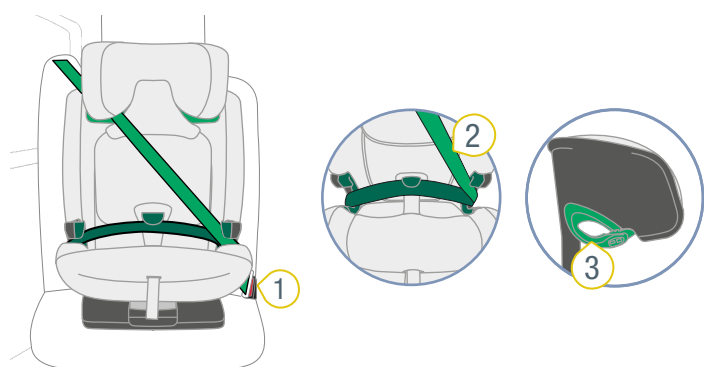

- ① Zámek bezpečnostního pásu vozidla ③ Světlezelený držák pásu
 ② Diagonální pás

1. 3bodový pás uvolněte stisknutím uvolňovacího tlačítka zámku bezpečnostního pásu 1.
2. Světlezelený držák pásu 3 otevřete stisknutím tlačítka na držáku pásu směrem dozadu.
3. Vytáhněte diagonální pás 2 z držáku pásu 3.

5 Připoutání a odpoutání dítěte

❗ Připoutání a odepnutí závisí na způsobu zajištění (viz "Způsoby zajištění A a B", strana 7).

5.1 Připoutání dítěte A (76 – 105 cm)

⚠ VAROVÁNÍ

Nebezpečí poranění následkem nedostatečného upevnění bezpečnostního pásu

Nedostatečně upevněné oblasti pásu vozidla jsou ty, které nejsou napnuté na těle dítěte. Nedostatečné upevnění bezpečnostního pásu má negativní vliv na ochrannou funkci sedačky.

- ▶ Ujistěte se, že jsou bezpečnostní pásy napnuté a nejsou překroucené.
- ▶ Dbejte, aby dítě pod bezpečnostním pásem nemělo na sobě silné oblečení.

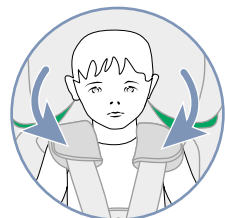
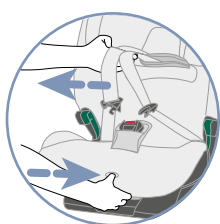
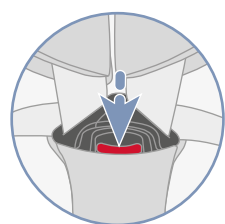
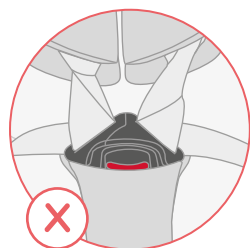

- ❶ Zámek bezpečnostní- ❸ Nastavovací tlačítko ho pásu
❷ Ramenní pás

1. Ujistěte se, že dětská autosedačka je zajištěná pomocí způsobu zajištění **A** (viz "Použití ve vozidle", strana 7).
2. K uvolnění bezpečnostních pásů stiskněte nastavovací tlačítko **3** a současně zatáhněte oba ramenní pásy **2** směrem dopředu.

❗ Ramenní vycpávky **nejsou** spojeny s ramenními pásy. Zatažením za ramenní vycpávky se bezpečnostní pásy **neuvolní**. Zatáhněte pouze za ramenní pásy.

3. Stisknutím červeného tlačítka otevřete zámek bezpečnostního pásu **1**.
4. Zámek bezpečnostního pásu **1** přesuňte dopředu.
5. Dítě posadte do skořepiny sedačky.
6. Ramenní pásy **2** položte přes ramena dítěte.

⚠ **VAROVÁNÍ** Nebezpečí zranění následkem nesprávného zajištění dítěte. Ujistěte se, že ramenní pásy nejsou překroucené nebo zaměněné.

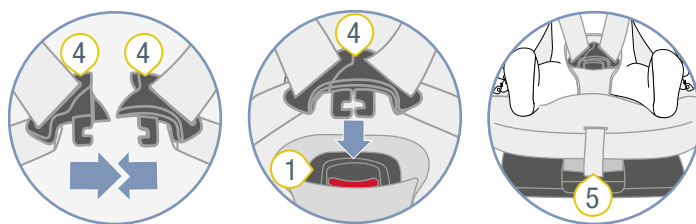

- ❶ Zámek bezpečnostní- ❷ Nastavovací pás ho pásu
❹ Jazýčky zámku

7. Spojte oba jazýčky zámku **4**.
 8. Zasuňte spojené jazýčky zámku **4** do zámku bezpečnostního pásu **1**.
 - ✓ Jazýčky zámku **4** slyšitelně zapadnou.
 9. Táhněte za nastavovací pás **5**, dokud ramenní pásy **2** nebudou těsně přiléhat k tělu dítěte.
- ⚠ **VAROVÁNÍ** Nebezpečí zranění břicha (oblast měkkých orgánů v břichu). Zajistěte, aby kyčelní pásy byly co nejnižší nad slabinami dítěte.

5.2 Před každou jízdou zkontrolujte A (76 – 105 cm)

Pro bezpečnost dítěte zkontrolujte následující body před každou jízdou autem.

1. Dětská autosedačka a dítě jsou zajištěné pomocí způsobu zajištění **A**.
2. Obě zajišťovací ramena ISOFIX jsou zaaretována v držácích ISOFIX.
3. Obě zajišťovací ramena ISOFIX jsou zasunuta ve stejné vzdálenosti.
4. Oba indikátory ISOFIX zobrazují zelenou barvu.
5. Pás TopTether je zajištěný a napnutý.
6. Zelený indikátor pásu TopTethers je viditelný na šířku prstu.
7. Bezpečnostní pásy dětské autosedačky těsně přiléhají k tělu dítěte, aniž by svíraly.
8. Opěrka hlavy je správně nastavená.

9. Ramenní vycpávky se nachází ve správné poloze pro dítě.
10. Bezpečnostní pásy **nejsou** překroucené **ani** zaměněné.
11. Dětská autosedačka se používá v souladu s určením, co se týká věku a výšky dítěte (viz "Účel použití", strana 4).

⚠ VAROVÁNÍ

Nebezpečí poranění následkem neprováděné kontroly

Během jízdy se dítě může pokusit odepnout se nebo uvolnit dětskou autosedačku. Může dojít k těžkým až smrtelným zraněním, pokud dítě není zajištěné nebo autosedačka připevněná.

Pokud dítě není zajištěné nebo autosedačka připevněná:

- ▶ Vozidlo okamžitě zastavte, jakmile je to při dané dopravní situaci možné.
- ▶ Ujistěte se, že je dětská autosedačka připevněná.
- ▶ Ujistěte se, že je dítě bezpečně připoutané.

- ❗ Společnost Britax Römer doporučuje během delší cesty dělat pravidelné přestávky pro příjemné cestování vašeho dítěte. Dítěti dopřejte možnost proběhnout se.

5.3 Odepnutí dítěte A (76 – 105 cm)

⚠ VAROVÁNÍ

Nebezpečí zranění nezajištěnými předměty

V případě nouzového brzdění nebo nehody může nezajištěná dětská autosedačka zranit cestující ve vozidle.

- ▶ Dětskou autosedačku ve vozidle vždy upevněte, i pokud se v ní dítě nepřepravuje.
 - ▶ Pro odepnutí dítěte ze sedačky stiskněte červené tlačítko zámku bezpečnostního pásu.
- ❗ Pro pohodlné usazení dítěte před další jízdou uvolněte ramenní pásy.

5.4 Připoutání dítěte B (100 – 150 cm)

⚠ VAROVÁNÍ

Nebezpečí poranění následkem nedostatečného upevnění bezpečnostního pásu

Nedostatečně upevněné oblasti pásu vozidla jsou ty, které nejsou napnuté na těle dítěte. Nedostatečné upevnění bezpečnostního pásu má negativní vliv na ochrannou funkci sedačky.

- ▶ Ujistěte se, že jsou bezpečnostní pásy napnuté a nejsou překroucené.
- ▶ Dbejte, aby dítě pod bezpečnostním pásem nemělo na sobě silné oblečení.

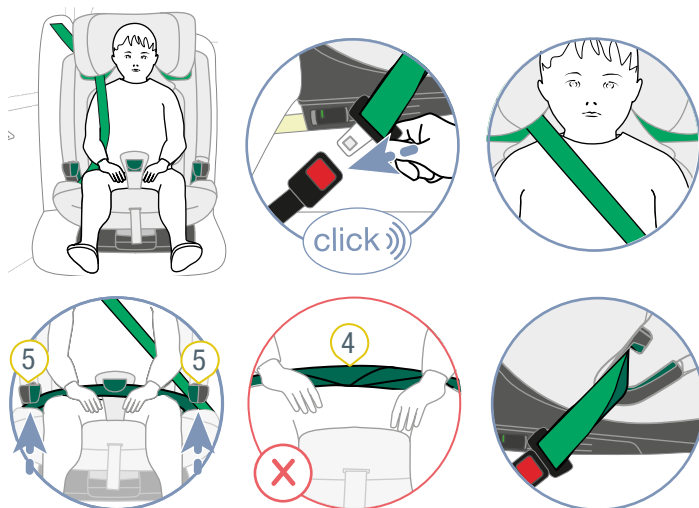

- | | |
|-------------------------------------|---------------------------|
| 1 Jazýček zámku | 4 Pánevní pás |
| 2 Zámek bezpečnostního pásu vozidla | 5 Tmavozelené vedení pásu |
| 3 Diagonální pás | |

1. Ujistěte se, že dětská autosedačka je zajištěná pomocí způsobu zajištění **B1** nebo **B2** (viz "Použití ve vozidle", strana 7).
2. Posadte dítě do dětské sedačky.
3. Zacvakněte jazýček zámku **1** do zámku bezpečnostního pásu vozidla **2**.

- Vložte pánevní pás **4** do obou tmavozelených vedení pásu **5**.
▲ VAROVÁNÍ Ujistěte se, že **není** pánevní pás překroucený.
- Diagonální pás **3** vložte na boční straně zámku bezpečnostního pásu vozidla **2** do tmavozeleného vedení pásu **5**.
▲ VAROVÁNÍ Nebezpečí zranění břicha (oblast měkkých orgánů v břichu).
Zajistěte, aby pánevní pás byl co nejnižší nad slabinami dítěte.
- Pánevní pás **4** navlečte do tmavozeleného SecureGuard.
▲ VAROVÁNÍ Nebezpečí zranění následkem nesprávného zajištění.
Nevkládejte diagonální pás do tmavozeleného SecureGuard.
- Napněte pás vozidla zatažením za diagonální pás **3**.

5.5 Před každou jízdou zkontrolujte B (100 – 150 cm)

Pro bezpečnost dítěte zkontrolujte následující body před každou jízdou autem.

- Dětská autosedačka a dítě jsou zajištěné buď pomocí způsobu zajištění **B1** nebo **B2**.
- Opěrka hlavy je správně nastavená.
- Pánevní pás se nachází v obou tmavozelených vedeních pásu.
- Pánevní pás se nachází v SecureGuard.
- Diagonální pás se nachází na boční straně zámku bezpečnostního pásu vozidla v tmavozeleném vedení pásu.
- Diagonální pás se nachází ve světlezeleném držáku pásu.
- Tlačítko světlezeleného držáku pásu je zavřené.
- Diagonální pás **neleží** v SecureGuard.
- Diagonální pás má probíhat uprostřed přes klíční kost dítěte.
- Diagonální pás **není** umístěný u krku dítěte.
- 3bodový pás **není** překroucený.
- Dětská autosedačka se používá v souladu s určením, co se týká věku a výšky dítěte (viz "Účel použití", strana 4).

Kromě toho dodržujte použití způsobu zajištění B1:

- Obě zajišťovací ramena ISOFIX jsou zaaretována v držácích ISOFIX.
- Obě zajišťovací ramena ISOFIX se nachází ve stejné poloze.
- Oba indikátory ISOFIX zobrazují zelenou barvu.

▲ VAROVÁNÍ

Nebezpečí poranění následkem neprováděné kontroly

Během jízdy se dítě může pokusit odepnout se nebo uvolnit dětskou autosedačku. Může dojít k těžkým až smrtelným zraněním, pokud dítě není zajištěné nebo autosedačka připevněná.

Pokud dítě není zajištěné nebo autosedačka připevněná:

- ▶ Vozidlo okamžitě zastavte, jakmile je to při dané dopravní situaci možné.
- ▶ Ujistěte se, že je dětská autosedačka připevněná.
- ▶ Ujistěte se, že je dítě bezpečně připoutané.

- ① Společnost Britax Römer doporučuje během delší cesty dělat pravidelné přestávky pro příjemné cestování vašeho dítěte. Dítěti dopřejte možnost proběhnout se.

5.6 Odepnutí dítěte B (100 – 150 cm)

▲ VAROVÁNÍ

Nebezpečí zranění nezajištěnými předměty

V případě nouzového brzdění nebo nehody může nezajištěná dětská autosedačka zranit cestující ve vozidle.

- ▶ Dětskou autosedačku ve vozidle vždy upevněte, i pokud se v ní dítě nepřepravuje.
- ▶ Pro připoutání dítěte stiskněte uvolňovací tlačítko zámku bezpečnostního pásu vozidla.

6 Změna způsobu zajištění

6.1 Přestavení na způsob zajištění B (100 – 150 cm)

i Doporučujeme používat způsob zajištění **A** pokud možno co nejdéle. Způsob zajištění **B** používejte jen tehdy, pokud má dítě, které se chcete zajistit, tělesnou výšku nad **105 cm**.

6.1.1 Příprava změny

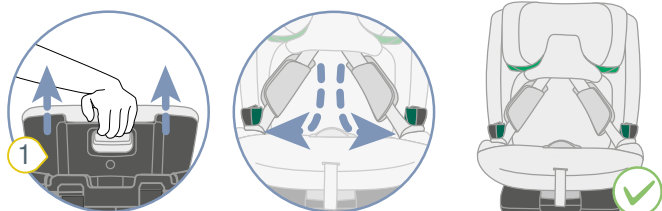
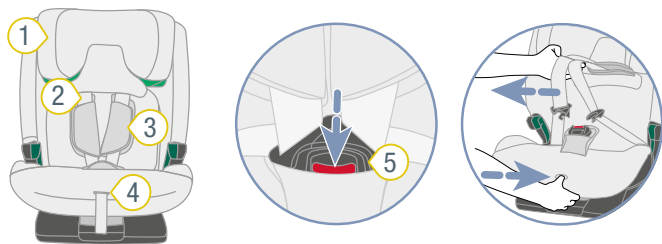

- ① Opěrka hlavy
- ② Ramenní pás
- ③ Ramenní vycpávky
- ④ Nastavovací tlačítko
- ⑤ Zámek bezpečnostního pásu

1. Otevřete zámek bezpečnostního pásu **5**.
2. K uvolnění bezpečnostních pásů stiskněte nastavovací tlačítko **4** a současně zatáhněte oba ramenní pásy **2** směrem dopředu.

i Ramenní vycpávky **nejsou** spojeny s ramenními pásy. Zatažením za ramenní vycpávky se bezpečnostní pásy **neuvolní**. Zatáhněte pouze za ramenní pásy.

3. Opěrku hlavy **1** co nejvíce vysuňte.
4. Umístěte jazýčky zámku do tmavozelených vedení pásu.

6.1.2 Odpojení ramenních pásů od opěrky hlavy

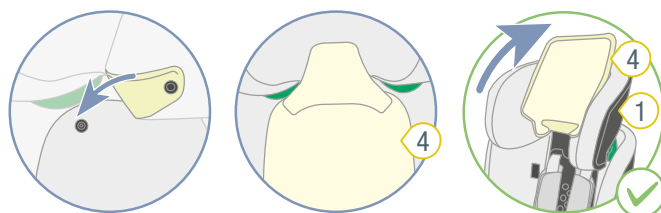
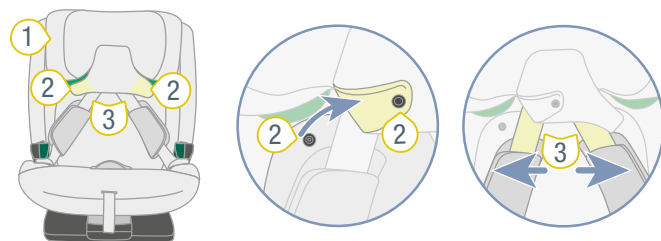

- ① Opěrka hlavy
- ② Stiskací knoflíky
- ③ Ramenní pásy
- ④ Potah opěrky hlavy

1. Povolte stiskací knoflíky **2**.
2. Oddělte ramenní pásy **3** od potahu opěrky hlavy **4**.
3. Zavřete stiskací knoflíky **2**.
4. Odklopte potah opěrky hlavy **4** nahoru.

6.1.3 Uložení 5bodového pásu

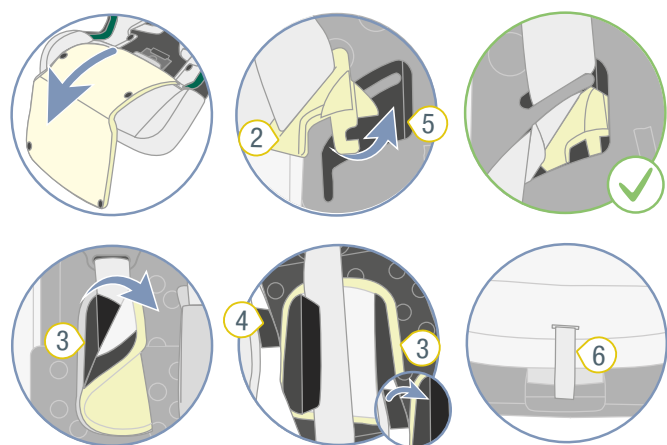
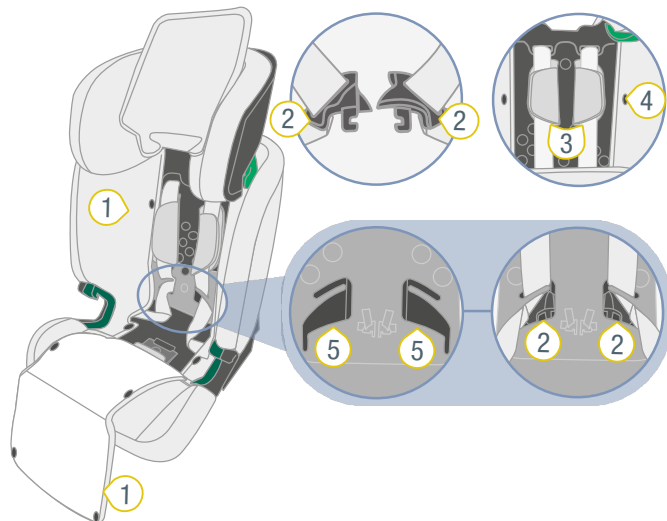

- ① Potah
- ② Jazýček zámku
- ③ Ramenní vycpávky
- ④ Suchý zip
- ⑤ Výřez
- ⑥ Nastavovací pás

1. Potah 1 vytáhněte dopředu.
TIP Potah 1 je upevněný pomocí stiskacích knoflíků.
2. Umístěte jazýček zámku 2 do výřezů 5.
3. Otevřete obě ramenní vycpávky 3.
4. Ramenní vycpávky 3 zasuňte pod potah opěradla.
5. Upevněte ramenní vycpávky 3 pod potahem opěradla pomocí suchého zipu 4.
6. Napněte pásy tím, že zatáhnete za nastavovací pás 6.

6.1.4 Upevnění SecureGuard

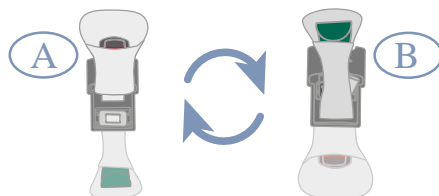
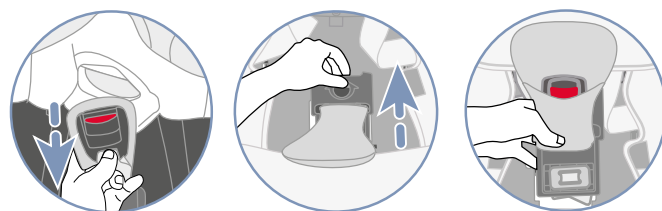
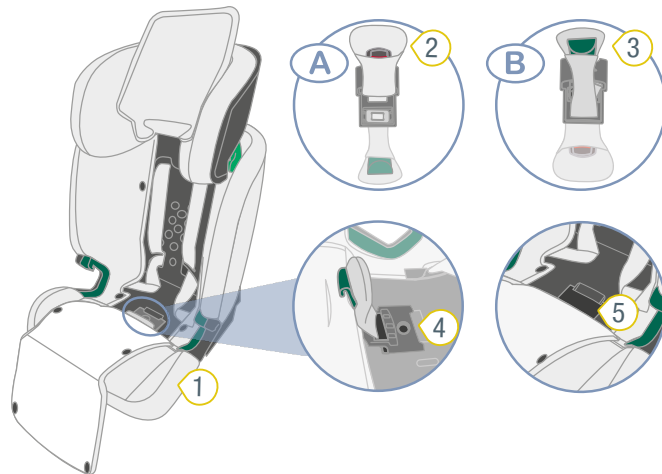

- ① Potah
- ② Zámek bezpečnostního pásu
- ③ SecureGuard
- ④ Šedá výměnná destička
- ⑤ Žlábek

1. Odpojte potah 1 od zámku bezpečnostního pásu 2.
2. Nadzvedněte šedou výměnnou destičku 4 a vysuňte ji spolu se zámek bezpečnostního pásu 3 ve směru k opěradlu.
3. Otočte šedou výměnnou destičku 4.
- ✓ SecureGuard 3 se nachází v horní části a zámek bezpečnostního pásu 2 v dolní části.

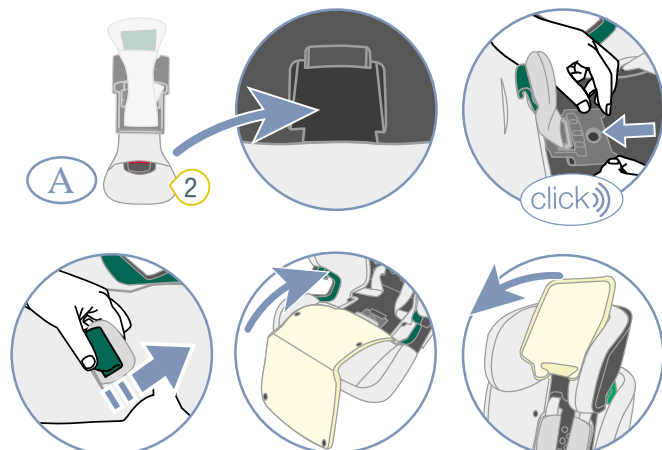

- ② Zámek bezpečnostního pásu

4. Zámek bezpečnostního pásu **2** uložte do žlábků **5**.
5. Šedou výměnnou destičku **4** zasuňte zpět do držáku.
- ✓ Šedá výměnná destička **4** se slyšitelně zaaretuje.
6. Prostrčte SecureGuard **3** skrz otvor v potahu s nášivkou **B**.
7. Sklopte potah **1** zpět.
8. Zavřete stiskací knoflíky potahu **1**.
9. Sklopte potah opěrky hlavy směrem dolů.

① Opěrku hlavy lze nastavit do tělesné výšky 125 cm. Chcete-li používat rozsah 125 – 150 cm, aktivujte ho (viz "Uvolnění horní části", strana 5).

6.2 Přestavení na způsob zajištění A (76 – 105 cm)

6.2.1 Aktivovat spínač

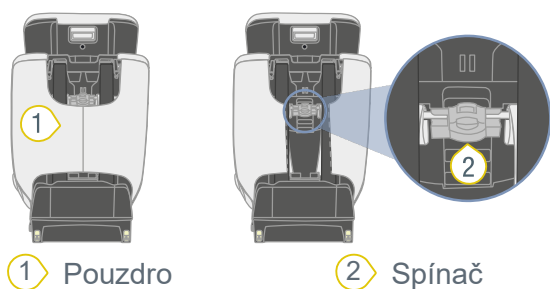

① Pouzdro

② Spínač

① Spínač se nachází za pouzdem **1**.

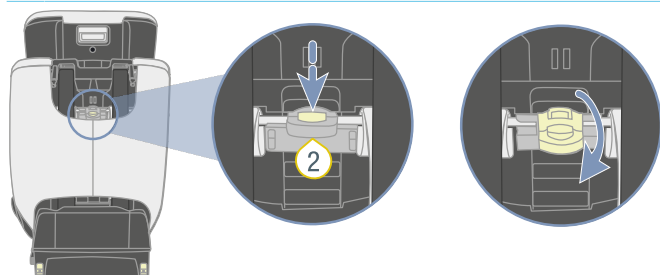

1. Opěrku hlavy co nejvíce zasuňte.
2. Stiskněte a podržte tlačítko spínače **3**.
3. Vyklopte spínač **3** dolů.
- ✓ Spínač **3** je zajištěný ve spodní poloze.

6.2.2 Příprava změny

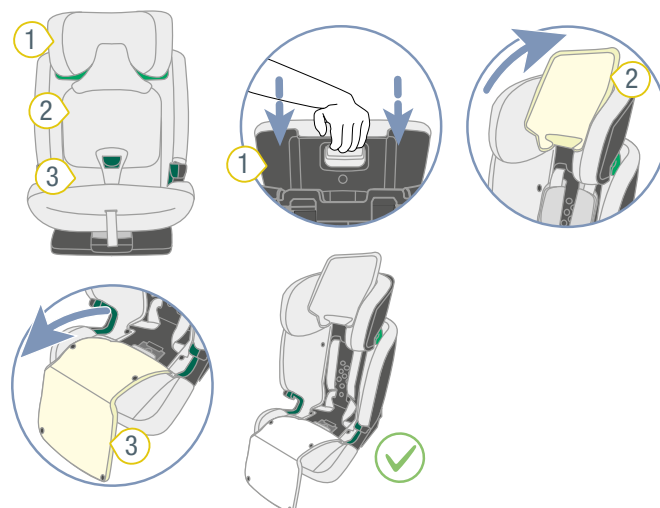

① Opěrka hlavy

③ Potah

② Potah opěrky hlavy

1. Opěrku hlavy **1** posuňte do nejspodnější polohy.
2. Odklopte potah opěrky hlavy **2** nahoru.
3. Potah **3** vytáhněte dopředu.

TIP Potah **1** je upevněný pomocí stiskacích knoflíků.

6.2.3 Upevnění zámku bezpečnostního pásu

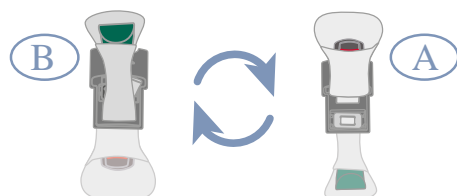
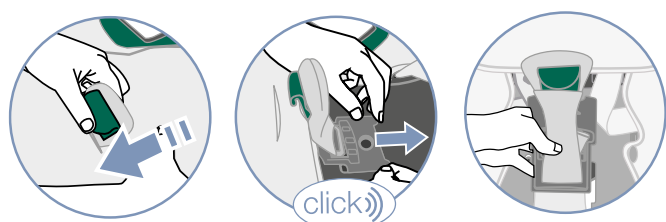
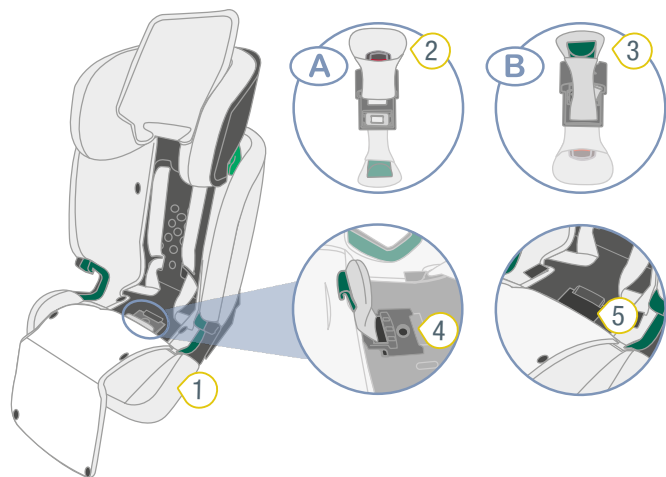

- 1 Potah
- 2 Zámek bezpečnostního pásu
- 3 SecureGuard
- 4 Šedá výměnná destička
- 5 Žlábek

1. Odpojte potah 1 od SecureGuard 3.
2. Nadzvedněte šedou výměnnou destičku 4 a vysuňte ji spolu se SecureGuard 3 ve směru k opěradlu.
3. Otočte šedou výměnnou destičku 4.
- ✓ Zámek bezpečnostního pásu 2 je nahoře, SecureGuard 3 je dole.

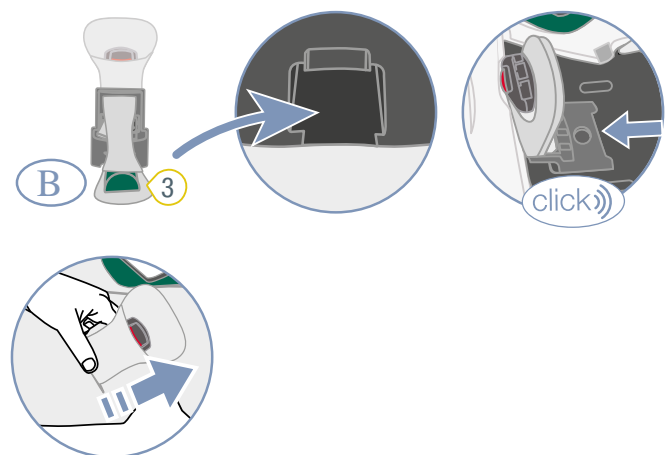

4. Uložte SecureGuard 3 do žlábků 5.
5. Šedou výměnnou destičku 4 zasuňte zpět do držáku.
- ✓ Šedá výměnná destička 4 se slyšitelně zaaretuje.

6. Prostrčte zámek bezpečnostního pásu 2 zadním otvorem v potahu 1.

ⓘ **Nepoužívejte** otvor v potahu s nášivkou B.

6.2.4 Upevnění 5bodového pásu

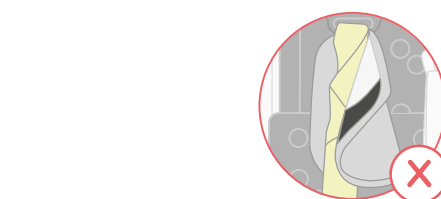
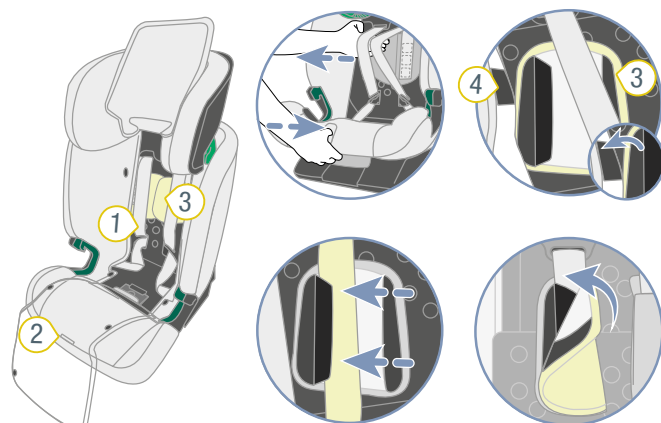

- 1 Bezpečnostní pásy
- 2 Nastavovací tlačítko
- 3 Ramenní vycpávky
- 4 Potah

1. K uvolnění bezpečnostních pásů 1 stiskněte nastavovací tlačítko 2 a zároveň zatáhněte oba ramenní pásy směrem dopředu.

ⓘ Ramenní vycpávky **nejsou** spojeny s ramenními pásy. Zatažením za ramenní vycpávky se bezpečnostní pásy **neuvolní**. Zatáhněte pouze za ramenní pásy.

2. Odpojte obě ramenní vycpávky 3 od potahu 4 opěradla.
3. Zavřete obě ramenní vycpávky 3.

⚠ VAROVÁNÍ

- Ujistěte se, že ramenní pásy jsou správně vedeny skrz ramenní vycpávky.

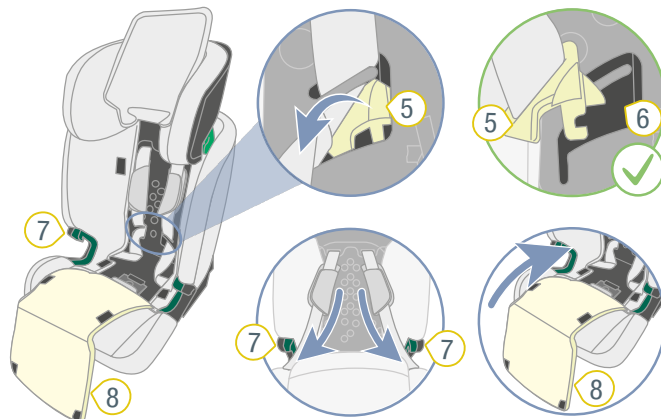

4. Vyměňte jazýčky zámku 5 z příslušného výřezu 6 na vnitřní straně opěradla.
5. Jazýčky zámku 5 umístěte do tmavozelených vedení pásu 7.

6. Sklopte potah **8** zpět.
7. Zavřete stiskací knoflíky **8**.

6.2.5 Spojení ramenních pásů s opěrkou hlavy

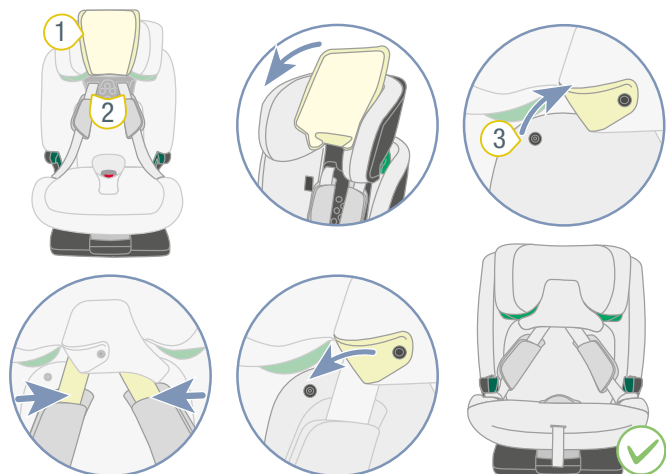

① Potah opěrky hlavy ③ Stiskací knoflíky

② Ramenní pásy

1. Sklopte potah opěrky hlavy **1** směrem dolů.
2. Povolte stiskací knoflíky **3**.
3. Ramenní pásy **2** dejte do otvorů opěrky hlavy.
4. Zavřete stiskací knoflíky **3**.

7 Čištění a údržba

7.1 Zámek bezpečnostního pásu

7.1.1 Odstranění zámku bezpečnostního pásu

Příprava

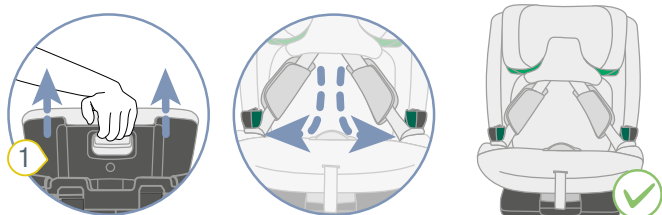

- ① Opěrka hlavy
- ② Ramenní pás
- ③ Ramenní vycpávky
- ④ Nastavovací tlačítko
- ⑤ Zámek bezpečnostního pásu

1. Otevřete zámek bezpečnostního pásu 5.
2. K uvolnění bezpečnostních pásů stiskněte nastavovací tlačítko 4 a současně zatáhněte oba ramenní pásy 2 směrem dopředu.

① Ramenní vycpávky **nejsou** spojeny s ramenními pásy. Zatažením za ramenní vycpávky se bezpečnostní pásy **neuvolní**. Zatáhněte pouze za ramenní pásy.

3. Opěrku hlavy 1 co nejvíce vysuňte.
4. Umístěte jazýčky zámku do bočních vedení pásu.

Odstranění zámku bezpečnostního pásu

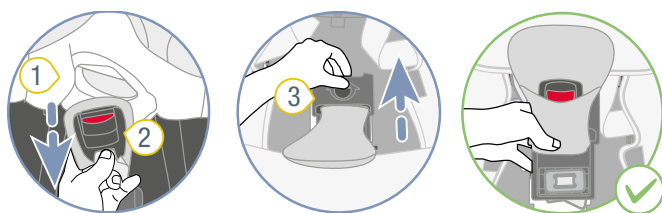

- ① Potah
- ② Zámek bezpečnostního pásu
- ③ Výměnná destička

1. Odpojte potah 1 od zámku bezpečnostního pásu 2.
2. Nadzvedněte šedou výměnnou destičku 3 a vysuňte ji spolu se zámkem bezpečnostního pásu 2 ve směru k opěradlu.

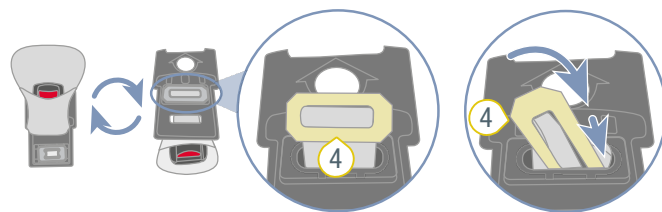

- ② Zámek bezpečnostního pásu
 - ④ Kovová destička
 - ⑤ Potah
3. Otočte šedou výměnnou destičku 3.
 4. Prostrčte kovovou destičku 4 otvorem.
 5. Odpojte potah 5 od zámku bezpečnostního pásu 2.

7.1.2 Čištění zámku pásu

1. Zámek bezpečnostního pásu namočte alespoň na jednu hodinu. Na to použijte teplou vodu s prostředkem na ruční mytí nádobí.
2. Zámek bezpečnostního pásu důkladně opláchněte a vysušte.

7.1.3 Upevnění zámku bezpečnostního pásu

Upevnění zámku bezpečnostního pásu k výměnné destičce

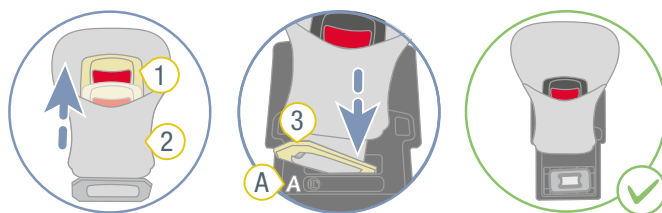

- ① Zámek bezpečnostního pásu
- ② Potah
- ③ Kovová destička

1. Prostrčte kovovou destičku 3 potahem 2.

2. Prostrčte kovovou destičku 3 otvorem A šedé výměnné destičky.

VAROVÁNÍ

Nebezpečí zranění nezajištěným zámkem bezpečnostního pásu

Zámek bezpečnostního pásu je neoddelitelnou bezpečnostní součástí dětské autosedačky. Nesprávné upevnění zámkem bezpečnostního pásu může vést k vážným nebo dokonce smrtelným zraněním.

- Ujistěte se, že červené tlačítko 4 ukazuje směrem k prohloubení.
- Ujistěte se, že kovová destička 3 se nachází ve žlábků.
- Ujistěte se, že zámek bezpečnostního pásu s šedou výměnnou destičkou je pevně připevněný, a sice tak, že za zámek bezpečnostního pásu silně zatáhnete.

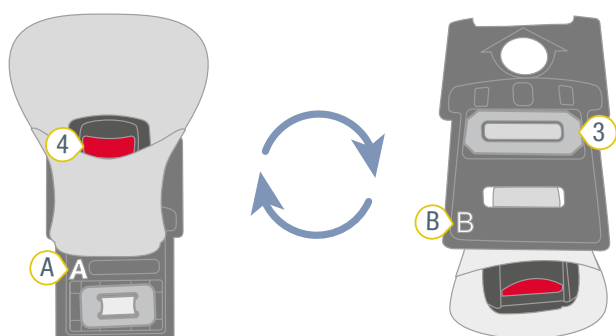

3 Kovová destička 4 Červené tlačítko

Upevnění výměnné destičky

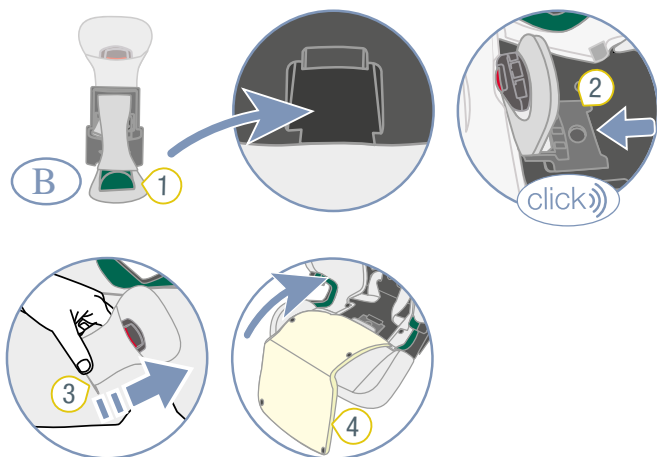

1 SecureGuard 2 Šedá výměnná destička
3 Zámek bezpečnostního pásu 4 Potah

1. Uložte SecureGuard 1 do žlábků.
2. Šedou výměnnou destičku 2 zasuňte zpět do držáku.
✓ Šedá výměnná destička 2 se slyšitelně zaaretuje.
3. Proveďte zámek bezpečnostního pásu 3 zadním otvorem v potahu 4.
4. Sklopte potah 4 zpět.
5. Zavřete stiskací knoflíky potahu 4.

7.2 Potah

VAROVÁNÍ

Nebezpečí poranění z důvodu chybějících dílů

Bezpečné držení již není zaručené.

- Výrobek se nesmí používat bez potahu sedadla.

7.2.1 Stáhnutí potahu z opěrky hlavy

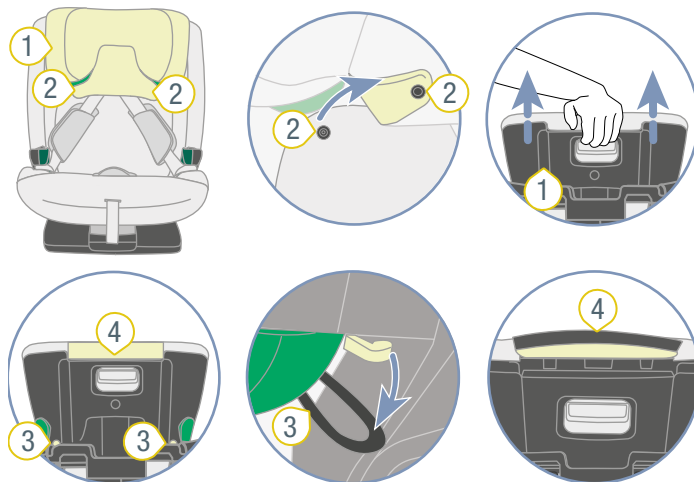

1 Opěrka hlavy 2 Stiskací knoflíky
3 Poutka 4 Okraj potahu

1. Otevřete oba stiskací knoflíky 2.
2. Opěrku hlavy 1 co nejvíce vysuňte.
3. Uvolněte poutka 3.
4. Svlekněte potah opěrky hlavy 1.
5. Vytáhněte okraj potahu 4 nahoru.

7.2.2 Sejměte potah skořepiny sedadla.

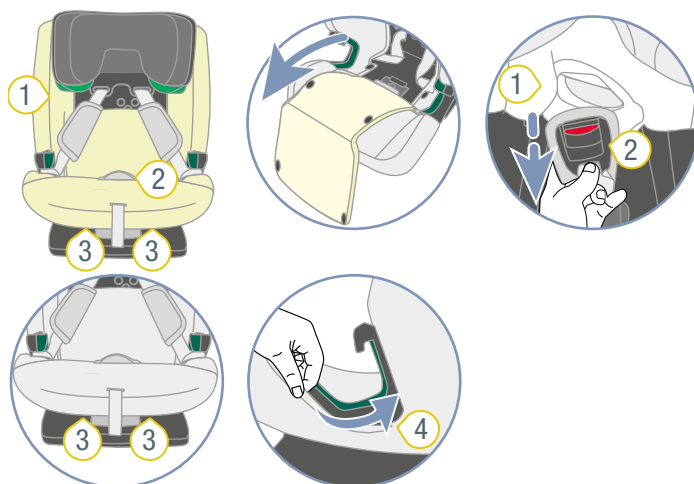

1 Potah 2 Zámek bezpečnostního pásu
3 Přední poutka 4 Boční okraj potahu

1. Potah **1** vytáhněte dopředu.
TIP Potah **1** je upevněný pomocí stiskacích knoflíků.
2. Odpojte potah **1** od zámku bezpečnostního pásu **2**.
3. Uvolněte přední poutka **3**.
4. Uvolněte boční okraje potahu **4**.
5. Potah **1** vytáhněte nahoru.

7.2.3 Čištění potahu

i Níže uvedené potahy můžete sejmout a vyprat v pračce:

- ▶ Potah opěrky hlavy.
- ▶ Potah skořepiny sedadla.
- ▶ Potah zámku bezpečnostního pásu
- ▶ Potah prvku SecureGuards.

- ▶ Dodržujte upozornění uvedená na etiketě pro praní potahu.
- ▶ Potah perte v pračce při teplotě 30 °C jemným pracím prostředkem při nastaveném programu na jemné praní.
- ▶ Ramenní vycpávky se mohou sejmout a vyprat ve vlažné mýdlové vodě.
- ▶ Plastové části a bezpečnostní pásy můžete očistit mýdlovou vodou.
- ▶ Nepoužívejte agresivní čisticí prostředky (jako rozpouštědla).

7.2.4 Navlečení potahu

⚠ VAROVÁNÍ

Nebezpečí zranění následkem chybějícího potahu sedačky

Potah sedadla je neoddělitelnou bezpečnostní součástí dětské sedačky. Nepoužívání potahu sedačky může způsobit těžká až smrtelná zranění.

- ▶ Nikdy nepoužívejte dětskou autosedačku bez odpovídajícího potahu sedadla.
- ▶ Používejte pouze originální náhradní potah sedadel Britax Römer.
- ▶ Náhradní potahy sedadel jsou k dostání u vašeho specializovaného prodejce.

- ▶ Pro opětovné nasazení potahu postupujte v opačném pořadí.

⚠ VAROVÁNÍ

Nebezpečí zranění následkem překroucených bezpečnostních pásů

Překroucené bezpečnostní pásy mají negativní vliv na ochrannou funkci autosedačky.

- ▶ Ujistěte se, že bezpečnostní pásy nejsou překroucené.
- ▶ Ujistěte se, že bezpečnostní pásy jsou správně umístěné v otvorech potahu pro bezpečnostní pásy.

7.3 Ramenní vycpávky

7.3.1 Sejmutí ramenních vycpávek

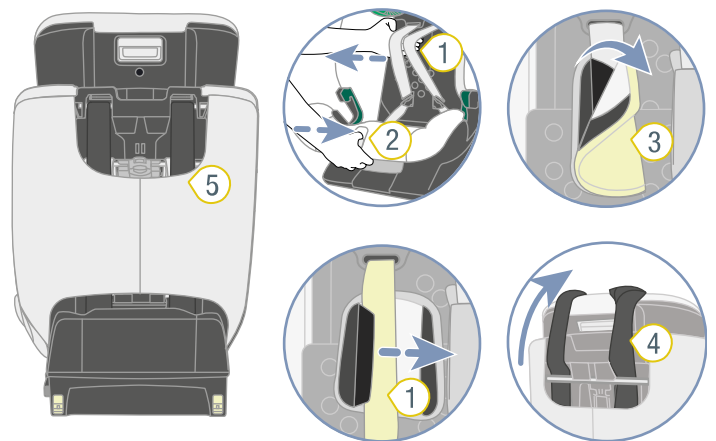

- ① Ramenní pásy
- ② Nastavovací tlačítko
- ③ Ramenní vycpávky
- ④ TopTether
- ⑤ Pouzdro

1. Uvolnění dětské autosedačky (viz "Uvolnění dětské autosedačky A (76 – 105 cm)", strana 10).
2. K uvolnění bezpečnostních pásů stiskněte nastavovací tlačítko **2** a současně zatáhněte oba ramenní pásy **1** směrem dopředu.

i Ramenní vycpávky **nejsou** spojeny s ramenními pásy. Zatažením za ramenní vycpávky se bezpečnostní pásy **neuvolní**. Zatáhněte pouze za ramenní pásy.

3. Otevřete obě ramenní vycpávky **3**.
4. TopTether **4** umístěte dopředu přes sedadlo.
5. Vyvěste pouzdro **5** v horní části.

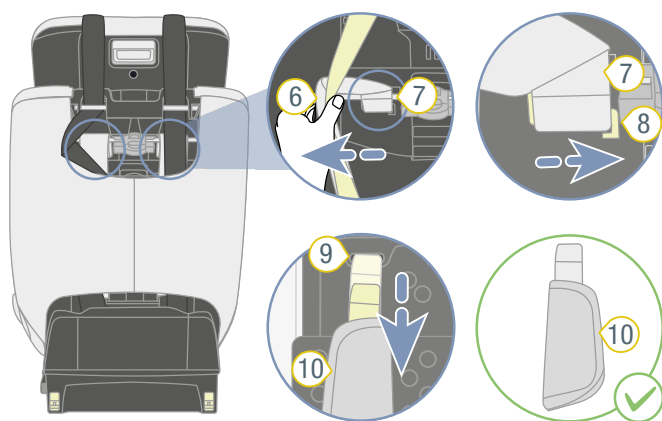

- ⑥ Ramenní pás
- ⑦ Poutko pásu
- ⑧ Plastová lamela
- ⑨ Drážka pásu
- ⑩ Ramenní vycpávky

6. Ramenní pásy **6** trochu vytáhněte, abyste pod nimi viděli pásová poutka **7** ramenních vycpávek **10**.
7. Vytáhněte pásová poutka **7** z plastových lamel **8**.
8. Vytáhněte ramenní vycpávky **10** směrem dopředu z otvorů pro pásy **9**.

7.3.2 Připevnění ramenních vycpávek

⚠ VAROVÁNÍ

Nebezpečí zranění následkem chybějících ramenních vycpávek

Ramenní vycpávky jsou neoddelitelnou bezpečnostní součástí dětské autosedačky. Následkem nepoužívání ramenních vycpávek může dojít k těžkým až smrtelným zraněním.

- ▶ Nikdy nepoužívejte dětskou autosedačku bez vhodných ramenních vycpávek.
- ▶ Používejte výhradně originální náhradní ramenní vycpávky Britax Römer.

- ▶ Pro opětovné nasazení ramenních vycpávek postupujte v opačném pořadí.

⚠ VAROVÁNÍ

Nebezpečí zranění následkem překroucených ramenních vycpávek.

Překroucené bezpečnostní pásy mají negativní vliv na ochrannou funkci autosedačky.

- ▶ Ujistěte se, že ramenní vycpávky a bezpečnostní pásy nejsou překroucené nebo zaměněné.
- ▶ Ujistěte se, že se ramenní pásy nachází v ramenních vycpávkách pod černým krycím okrajem.

7.4 Odstranění problémů

Zámek bezpečnostního pásu

Zámek bezpečnostního pásu je neoddelitelnou součástí dětské autosedačky a plní důležité funkce pro zajištění dí-

těte. Ujistěte se, že zámek bezpečnostního pásu bezchybně funguje.

Možné problémy:

- Po stisknutí červeného odjišťovacího tlačítka se jazýčky zámku vysunou jen pomalu.
- Jazýčky zámku se již nezacvaknou.
- Jazýčky zámku zacvaknou, ale není to slyšet.
- Jazýčky zámku se do zámku bezpečnostního pásu dají jen těžko zatlačit.
- Pro otevření zámku bezpečnostního pásu je zapotřebí velké síly.

Řešení:

- ▶ Vyčistěte zámek bezpečnostního pásu (viz "Čištění zámku pásu", strana 24).

Spojení ISOFIX

Spojení ISOFIX je neoddelitelnou součástí dětské autosedačky a plní důležité funkce pro zajištění dětské autosedačky. Ujistěte se, že spojení ISOFIX bezchybně funguje.

Možný problém:

- Zajišťovací ramena ISOFIX dětské autosedačky nelze připojit k držákům ISOFIX vozidla.

Řešení:

- ▶ Vyčistěte držáky ISOFIX vozidla.

8 Skladování a likvidace

8.1 Skladování

Pokud se výrobek nebude delší dobu používat, dodržujte následující informace.

- ▶ Výrobek uschovejte na bezpečném a suchém místě.
- ▶ Dodržujte teplotu skladování v rozsahu 20 až 25 °C.
- ▶ Na výrobek nepokládejte těžké předměty.
- ▶ Výrobek neskladujte přímo u zdrojů tepla nebo na přímém slunečním světle.
- ▶ Výrobek chraňte před vlhkem, mokrem, kapalinami, prachem a solnou mlhou.

8.2 Likvidace

- ▶ Výrobek nedemontujte.
- ▶ Zabraňte třetím stranám v používání vadného výrobku.
 - ❗ Přeřezte ramenní pásy.
Odstraňte schvalovací etiketu.
- ▶ Dodržujte předpisy o likvidaci platné ve vaší zemi.

9 Kontakt

V případě dotazů nás kontaktujte:

BRITAX RÖMER Child Safety EMEA

www.britax-roemer.com

contact@britax.com

BRITAX RÖMER Kindersicherheit GmbH

Theodor-Heuss-Straße 9

89340 Leipheim

Germany